

ЦИРКУЛЯЦИОННЫЙ НАСОС ROMMER

1. НАИМЕНОВАНИЕ

Циркуляционный насос ROMMER.

2. НАЗНАЧЕНИЕ

Циркуляционные насосы ROMMER предназначены для создания принудительной циркуляции теплоносителя в различных системах отопления, системах нагрева ГВС, системах отопления типа «теплый пол», циркуляционном контуре, в системах кондиционирования, а также в системах охлаждения промышленного оборудования и т.д.

3. КОНСТРУКЦИЯ

Резьбовые 3-х скоростные циркуляционные насосы выполнены как одинарные агрегаты с переменной частотой вращения, скорость вращения регулируется при помощи ручного переключателя, размещенного на клеммной коробке. Насосы имеют исполнение «с мокрым ротором» это значит, что детали насоса охлаждаются перекачиваемой жидкостью. В качестве рабочей среды необходимо использовать очищенную воду, не содержащую нерастворимые механические примеси либо незамерзающей жидкости на основе пропилен- или этиленгликоля не агрессивные к материалам насоса и соответствующие параметрам систем центрального отопления.

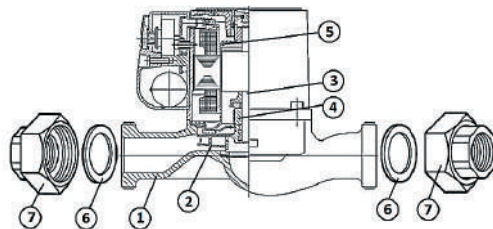

№ поз.	Наименование	Материал
1	Корпус	Чугун, катафорезное покрытие
2	Рабочее колесо	Композит PES PPO 30% GF
3	Вал	Керамика
4	Подшипники	Керамика
5	Корпус ротора	Нержавеющая сталь AISI 316
6	Уплотнительные прокладки	Силикагель
7	Присоединительные фитинги	Чугун

4. ГАБАРИТНЫЕ И ПРИСОЕДИНИТЕЛЬНЫЕ РАЗМЕРЫ

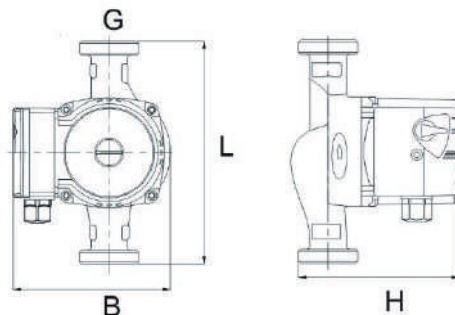

Артикул	Размеры					Напор, Н	Производительность, Q	Вес
	мм				дюйм			
	DN	L	B	H	G	м	М³/ч	кг
RCP-0002-2541801	25	180	127	133	1 1/2"	4	3,63	2,4
RCP-0002-2561801	25	180	127	133	1 1/2"	6	4,07	2,5
RCP-0002-2581801	25	180	135	158	1 1/2"	8	5,67	4,2
RCP-0002-3241801	32	180	127	133	2"	4	3,75	2,6
RCP-0002-3261801	32	180	127	133	2"	6	4,1	2,7
RCP-0002-3281801	32	180	137	172	2"	8	5,39	4,8
RCP-0002-2541301	25	130	127	133	1 1/2"	4	3,07	2,3
RCP-0002-2561301	25	130	127	133	1 1/2"	6	3,53	2,4
RCP-0002-1560130	15	130	127	133	1"	6	2,6	2,4

5. ТЕХНИЧЕСКИЕ ХАРАКТЕРИСТИКИ

Наименование параметра	Rommer 25/40-180	Rommer 25/60-180	Rommer 25/80-180	Rommer 32/40-180	Rommer 32/60-180	Rommer 32/80-180	Rommer 25/40-130	Rommer 25/60-130	Rommer 15/60-130
Номинальный диаметр, DN	25	25	25	32	32	32	25	25	15
Монтажная длина, мм	180	180	180	180	130	130	130	130	130
Присоединительная резьба, дюйм	1 1/2"	1 1/2"	1 1/2"	2"	2"	2"	1 1/2"	1 1/2"	1"
Максимальное рабочее давление PN, бар	10								
Минимальное рабочее давление, бар 50 °С	0,05								
Минимальное рабочее давление, бар 80 °С	0,4								
Минимальное рабочее давление, бар 110 °С	1,1								
Рабочая среда	Вода, водный раствор гликолей								
Диапазон рабочей температуры, °С	От -10 до +110								
Максимальная рабочая температура, °С	110								
Номинальное напряжение, В	220								
Частота сети, Гц	50								
Класс защиты (IEC 34-5)	IP44								
Резьба, стандарт	UNI ISO 228/1								
Температура окружающей среды, °С	35								
Макс. влажность окружающей среды, %	95								
Температура транспортировки и хранения, °С	От -10 до +50								
Средний срок службы, лет	5								

6. РАБОЧИЕ ХАРАКТЕРИСТИКИ

Сокр. название	Мощность, Вт			Напор, м			Конденсатор	
	I	II	III	I	II	III	A	μF
25/40-130	38	56	78	2,2	3,5	4,0	0,35	2,5
25/40-180	38	56	78	2,2	3,5	4,0	0,35	2,5
25/60-130	51	76	103	3,0	4,5	6,0	0,46	3,0
25/60-180	51	76	103	3,0	4,5	6,0	0,46	3,0
25/80-180	75	115	165	5,0	7,5	8,0	0,75	4,0
32/40-180	38	56	78	2,2	3,5	4,0	0,35	2,5
32/60-180	51	76	103	3,0	4,5	6,0	0,46	3,0
32/80-180	75	115	165	5,0	7,5	8,0	0,75	4,0
15/60-130	51	76	103	3,0	4,5	6,0	0,46	3,0

ROMMER 15/60-130

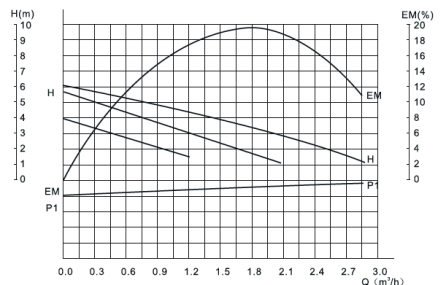

ROMMER 25/40-180

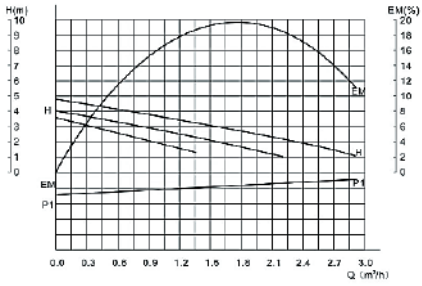

ROMMER 32/40-180

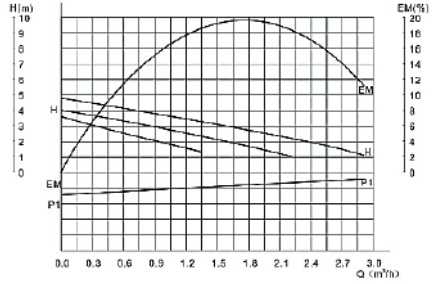

ROMMER 25/60-180

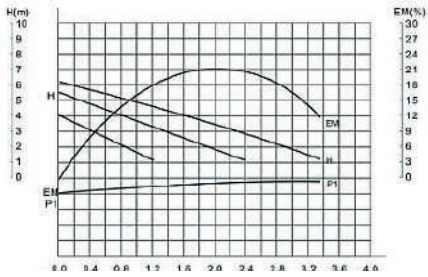

ROMMER 32/60-180

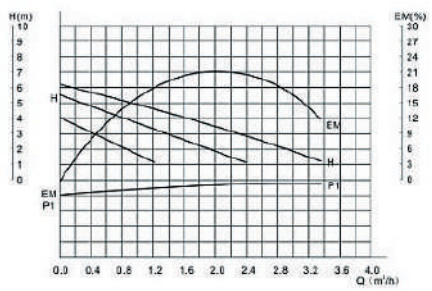

ROMMER 25/80-180

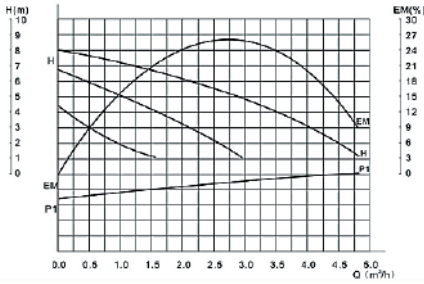

ROMMER 32/80-180

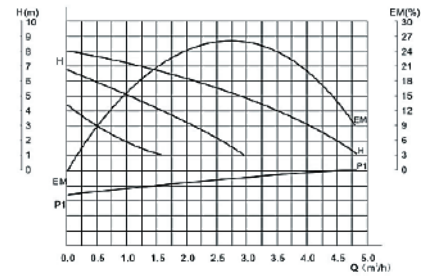

ROMMER 25/40-130

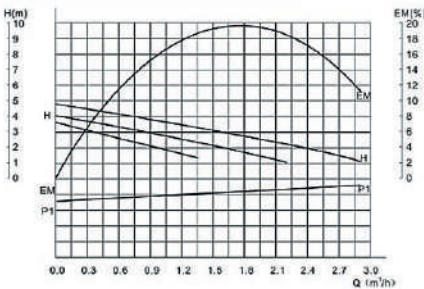

ROMMER 25/60-130

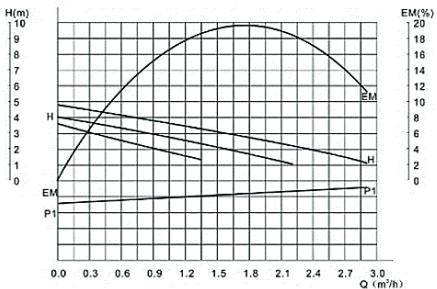

7. КОМПЛЕКТНОСТЬ

В базовый комплект поставки входят:

- 7.1. Циркуляционный насос – 1 шт;
- 7.2. Коробка упаковочная – 1 шт;
- 7.3. Технический паспорт с гарантийным талоном – 1 шт.
- 7.4. Присоединительные фитинги с прокладками – 2 шт.

8. УКАЗАНИЯ ПО МОНТАЖУ И ЭКСПЛУАТАЦИИ

Монтаж циркуляционных насосов ROMMER в трубопроводной системе должен выполняться квалифицированными специалистами. Циркуляционные насосы должны эксплуатироваться при давлении и температуре, изложенных в настоящем паспорте. Перед установкой насоса система отопления должна быть промыта. Монтаж производится непосредственно на трубопроводе, предпочтительно на вертикальном трубопроводе, чтобы исключить накопление отложений в насосе.

Направление стрелки на корпусе насоса должно совпадать с предполагаемым направлением движения перемещаемой среды.

Перед насосом рекомендуется устанавливать фильтр механической очистки с размером ячейки не более 500 мкм. Электрические подключения насоса к сети должны осуществляться только квалифицированным персоналом. Проверьте соответствие напряжения и частоты сети электропитания значениям, указанным на фирменной табличке. Несоответствие параметров электропитания может полностью вывести электродвигатель из строя. Во избежание травм и поражения электрическим током все работы по подключению к сети электропитания, включая устройство заземления, должны проводиться на холодном насосе (не выше +40 °С) и при отключенном электропитании. Соединительные провода должны быть рассчитаны на номинальную мощность и оснащены соответствующими плавкими предохранителями, подключение насоса к сети должно выполняться к защищенному разъему.

ВНИМАНИЕ! НАСОС ДОЛЖЕН БЫТЬ ОБЯЗАТЕЛЬНО ЗАЗЕМЛЕН. Для обеспечения безопасности заземление обязательно должно быть подключено в первую очередь! Заземление предусмотрено только для безопасности насоса. Трубные системы должны заземляться отдельно!

ВНИМАНИЕ! Не допускается соприкосновение силового кабеля с трубопроводом или насосом.

ВАЛ ЭЛЕКТРОДВИГАТЕЛЯ ДОЛЖЕН ОСТАТЬСЯ В ГОРИЗОНТАЛЬНОМ ПОЛОЖЕНИИ

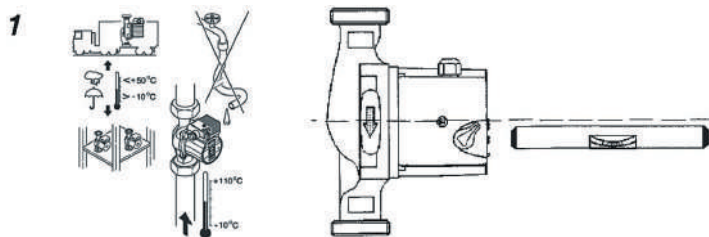

РАЗРЕШЕННЫЕ ПОЛОЖЕНИЯ СМОНТИРОВАННОГО НАСОСА

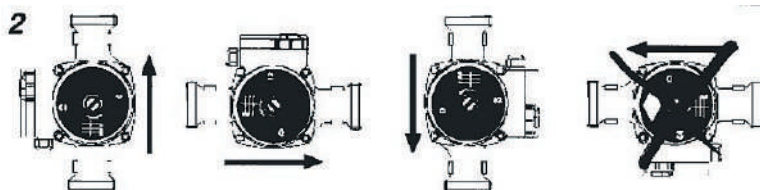

РАЗРЕШЕННЫЕ ПОЛОЖЕНИЯ КЛЕММНОЙ КОРОБКИ

A1

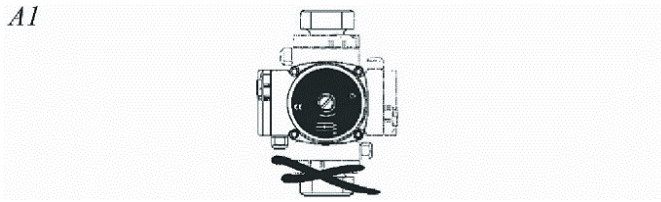

СПОСОБ ДЕМОНТАЖА ЭЛЕКТРОДВИГАТЕЛЯ НАСОСА

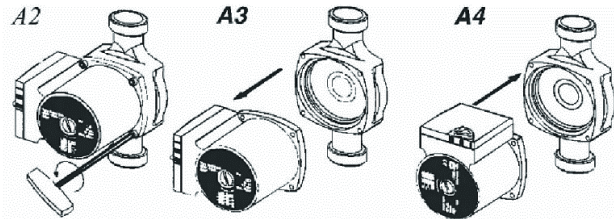

(3) - ОБЯЗАТЕЛЬНОЕ ЗАПОЛНЕНИЕ СИСТЕМЫ И НАСОСА

(4, 5) - ПОДКЛЮЧЕНИЕ НАСОСА К ЭЛЕКТРОСЕТИ

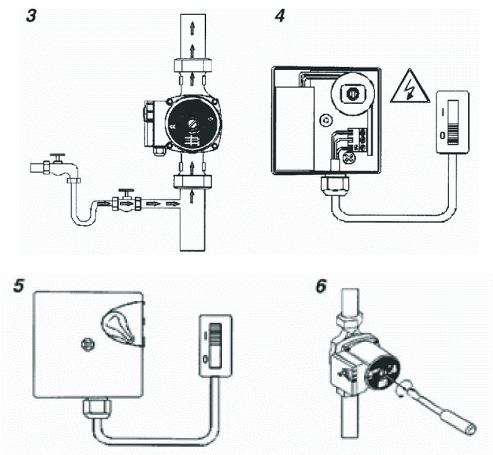

(6, 7, 8) - УДАЛЕНИЕ ВОЗДУХА ИЗ НАСОСА

(9) – ПРОВЕРКА ВРАЩЕНИЯ РОТОРА НАСОСА

(во время первоначального пуска и длительного перерыва в работе насоса, в начале отопительного сезона)

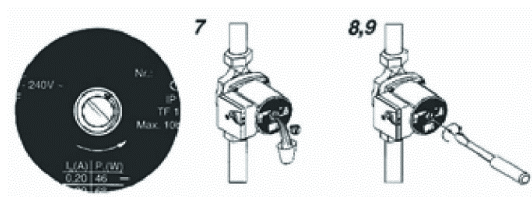

9. ПРИЕМКА И ИСПЫТАНИЯ

Продукция изготовлена, испытана и принята в соответствии с действующей технической документацией завода-изготовителя.

10. ТРАНСПОРТИРОВКА И ХРАНЕНИЕ

10.1. Продукция должна храниться на складах поставщика или потребителя в упаковке завода-изготовителя в закрытом помещении или под навесом согласно условиям хранения по ГОСТ 15150-69.

10.2. Продукция, упакованная на заводе-изготовителе в картонные коробки, может транспортироваться любым видом транспорта в соответствии с правилами перевозки грузов и техническими условиями погрузки и крепления грузов, действующими на данном виде транспорта. При погрузке, транспортировке и хранении продукцию следует оберегать от механических нагрузок и повреждений, а также его защитного покрытия.

11. УТИЛИЗАЦИЯ

Утилизация изделия (переплавка, захоронение, перепродажа), производится в порядке, установленном Законами Российской Федерации от 22 августа 2004 г. № 122-ФЗ «Об охране атмосферного воздуха», от 10 января 2003 г. № 15-ФЗ «Об отходах производства и потребления», а также другими российскими и региональными нормами, актами, правилами, распоряжениями и пр., принятыми во исполнение указанных законов.

12. ГАРАНТИЙНЫЕ ОБЯЗАТЕЛЬСТВА

Изготовитель гарантирует соответствие продукции ROMMER требованиям безопасности при условии соблюдения потребителем правил использования, транспортировки, хранения, монтажа и эксплуатации. Гарантийный срок эксплуатации и хранения составляет 24 месяца, от даты продажи, указанной в транспортных документах. Гарантия распространяется на все дефекты, возникшие по вине завода - изготовителя.

Гарантия не распространяется на дефекты, возникшие в случаях:

- нарушения паспортных режимов хранения, монтажа, испытания, эксплуатации и обслуживания изделия;
- ненадлежащей транспортировки и погрузо-разгрузочных работ;
- наличия следов воздействия веществ, агрессивных к материалам изделия;
- наличия повреждений, вызванных пожаром, стихией, форс - мажорными обстоятельствами;
- повреждений, вызванных нарушениями правил монтажа и эксплуатации;
- наличия следов постороннего вмешательства в конструкцию изделия.

Претензии к качеству товара могут быть предъявлены в течение гарантийного срока. Неисправные изделия, вышедшие из строя по вине производителя, в течение гарантийного срока ремонтируются или обмениваются на новые бесплатно. Затраты, связанные с демонтажем и транспортировкой неисправного изделия в период гарантийного срока, Покупателю не возмещаются.

В случае необоснованности претензии затраты на диагностику и экспертизу изделия оплачиваются Покупателем.

13. ГАРАНТИЙНЫЙ ТАЛОН**Гарантийный талон**

к накладной № _____ от «___» _____ г.
Наименование товара: Циркуляционный насос ROMMER

№	Артикул	Примечание

Гарантийный срок на циркуляционный насос 24 месяца, от даты продажи конечному потребителю.

Организация, уполномоченная изготовителем на принятие и удовлетворение требований потребителей на территории РФ: ООО «ТЕРЕМ», место нахождения: 117418, г. Москва, проспект Нахимовский, дом 47, эт.15, пом. I, ком. 25
тел: +7 (495) 775-20-20, факс: 775-20-25.

E-mail: info@rommer.ru

При предъявлении претензий к качеству товара, покупатель предоставляет следующие документы:

1. Заявление в произвольной форме, в котором указываются:
 - название организации или Ф.И.О. покупателя;
 - фактический адрес покупателя и контактный телефон;
 - название и адрес организации, производившей монтаж;
 - адрес установки изделия;
 - краткое описание дефекта.
2. Документ, подтверждающий покупку изделия (накладная, квитанция);
3. Фотографии неисправного изделия;
4. Акт гидравлического испытания системы, в которой монтировалось изделие;
5. Копия гарантийного талона со всеми заполненными графами.

С условиями гарантии, правилами установки и эксплуатации ознакомлен:

Покупатель _____
(подпись)

Продавец _____
(подпись)

Дата продажи «___» _____ 20___ г.

Штамп или печать
торгующей организации

Гарантийный талон действителен только в оригинале!

Более подробную информацию о циркуляционных насосах ROMMER можно найти на сайте: www.rommer.ru.

Технические характеристики и внешний вид могут изменяться без уведомления.

ЗАВОД - ПРОИЗВОДИТЕЛЬ: ZHEJIANG WIGO INTELLIGENCE PUMP CO., LTD

ПО ЗАКАЗУ ООО «ТЕРЕМ» для бренда ROMMER
(Организация, уполномоченная изготовителем на принятие и удовлетворение требований потребителей на территории РФ).

www.rommer.ru



117418, Российская Федерация, Москва,
Нахимовский пр-т, 47, офис 1522.
Тел.: +7 (495) 775-20-20, факс: 775-20-25
E-mail: info@rommer.ru
www.rommer.ru