

Русский

The TCL logo is displayed in a large, bold, black font inside a white rounded rectangle, which is centered within a larger black square frame.

## Сплит система с внутренним блоком настенного типа

Руководство по установке  
и эксплуатации

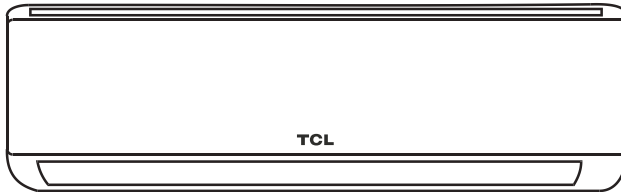

**БРАГОДАРИМ ВАС ЗА ВЫБОР КОНДИЦИОНЕРА TCL!**

Данная инструкция по эксплуатации содержит важные рекомендации необходимые для выполнения пользователем, для обеспечения многолетней и безотказной работы кондиционера.

**Для сплит систем:**

**Elite ONE (2020 Series)**

TAC-07HRA/E1 / TACO-07HA/E1  
TAC-09HRA/E1 / TACO-09HA/E1  
TAC-12HRA/E1 / TACO-12HA/E1  
TAC-18HRA/E1 / TACO-18HA/E1  
TAC-24HRA/E1 / TACO-24HA/E1  
TAC-28HRA/E1 / TACO-28HA/E1

1. Руководство по эксплуатации (стр. 3-19)
2. Руководство по установке кондиционера (стр. 20-27)
3. Техническое обслуживание и устранение неполадок (стр. 28-32)
4. Гарантийные обязательства,  
информация для потребителя (стр. 32-34)

## Используемые обозначения



### ВНИМАНИЕ!

Требования, несоблюдение которых может привести к серьезной травме или летальному исходу.



### ОСТОРОЖНО!

Требования, несоблюдение которых может привести к тяжелой травме или серьезному повреждению оборудования.

### ПРИМЕЧАНИЕ:

1. Если поврежден кабель питания, он должен быть заменен производителем или авторизованной сервисной службой или другим квалифицированным специалистом, во избежание серьезных травм.
2. Кондиционер должен быть установлен с соблюдением существующих местных норм и правил эксплуатации электрических сетей.
3. После установки кондиционера электрическая вилка должна находиться в доступном месте.
4. Неисправные батарейки пульта должны быть заменены.
5. Кондиционер должен быть установлен на достаточно надежных кронштейнах.



### ВНИМАНИЕ!

- Монтаж кондиционера должен осуществляться квалифицированными специалистами официального дилера.
  - Перед установкой кондиционера убедитесь, что параметры местной электрической сети соответствуют параметрам, указанным на табличке с техническими данными прибора.
  - Не допускается установка кондиционера в местах возможного скопления легковоспламеняющихся газов и помещениях с повышенной влажностью (ванные комнаты, зимние сады).
  - Не устанавливайте кондиционер вблизи источников тепла.
  - Чтобы избежать сильной коррозии кондиционера, не устанавливайте наружный блок в местах возможного попадания на него солевой морской воды.
1. Все кабели и розетки должны соответствовать техническим характеристикам прибора и электрической сети.
  2. Кондиционер должен быть надежно заземлен.



### ОСТОРОЖНО!

- Не подключайте и не отключайте кондиционер от электрической сети, вынимая вилку из розетки, используйте кнопку ВКЛ/ВЫКЛ.
- Не засовывайте посторонние предметы в воздухозаборные решетки кондиционера. Это опасно, т.к. вентилятор вращается с высокой скоростью.
- Не позволяйте детям играть с кондиционером.
- Не охлаждайте и не нагревайте воздух в помещении очень сильно, если в нем находятся дети или инвалиды.



### ВНИМАНИЕ!

- Внимательно прочитайте эту инструкцию перед установкой и эксплуатацией кондиционера, если у вас возникнут вопросы обращайтесь к официальному дилеру производителя.
- Используйте прибор только по назначению указанному в данной инструкции.
- Не храните бензин и другие летучие и легко воспламеняющиеся жидкости вблизи кондиционера – это очень опасно!
- Кондиционер не дает притока свежего воздуха! Чаще проветривайте помещение, особенно если в помещении работают приборы на жидком топливе, которые снижают количество кислорода в воздухе.

**Используемые в руководстве по эксплуатации обозначения следует интерпретировать как показано ниже.**

 Запрещено.

























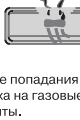



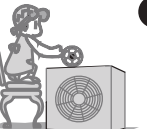













 Следует обратить внимание

 Обязательно заземление

 Обязательно выполните требование

 Выньте вилку из розетки

 Предупреждение: Неправильное обращение может привести к серьезному риску – гибели, серьезной травме и т.д.

<p></p> <p>Используйте соответствующий источник питания согласно требованиям, указанным в паспортной табличке. В противном случае могут произойти серьезные сбои или возникнуть пожар. Если силовой кабель поврежден, обратитесь для замены к производителю, его сервисному агенту или лицу соответствующей квалификации.</p>	<p>Не допускайте загрязнения автоматического выключателя или вилки. Прочно и правильно закрепляйте на них силовую кабель, в случае недостаточного контакта может произойти поражение или возникнуть пожар.</p> <p></p> <p></p>	<p>Во время работы устройства не пытайтесь отключить его, используя автоматический выключатель или вытаскивая вилку из розетки - в результате искры может возникнуть пожар.</p> <p></p> <p></p>
<p>Не сплывайте, не сжимайте и не тяните за сетевой шнур, это может привести к его повреждению; сломанный сетевой шнур может привести к поражению электрическим током или пожару.</p> <p></p> <p></p>	<p>Никогда не вставляйте палки и другие посторонние предметы в устройство. Если вентилятор вращается на высокой скорости, это может привести к травме.</p> <p></p> <p></p>	<p>Длительное нахождение на холодном воздухе может быть вредно для здоровья. Настройте так, чтобы поток воздуха циркулировал по всему помещению.</p> <p></p> <p></p>
<p>При возникновении неполадок сначала отключите устройство с ПДУ перед отключением питания.</p> <p></p> <p></p>	<p>Не занимайтесь ремонтом устройства самостоятельно. При неправильном ремонте может произойти поражение электрическим током и т.д.</p> <p></p> <p></p>	<p>Не допускайте попадания потока воздуха на газовые горелки и плиты.</p> <p></p> <p></p>
<p>Не прикасайтесь к кнопкам влажными руками.</p> <p></p> <p></p>	<p>Не устанавливайте никакие предметы на наружный блок.</p> <p></p> <p></p>	<p>Пользователь обязан заземлить устройство в соответствии с местными нормами электротехнических работ при помощи квалифицированного техника.</p> <p></p> <p></p>
<p>Не используйте удлинители и не включайте кондиционер в розетку, в которую включены другие устройства.</p> <p></p> <p></p>	<p>Убедитесь, что на вилке нет пыли, вставляйте ее плотно, убедитесь, что она не выпадет.</p> <p></p> <p></p> <p>Плотно вставьте вилку </p>	<p>Если система не будет использоваться долгое время, в целях безопасности выньте вилку из розетки.</p> <p></p> <p>Покрытая пылью вилка может нагреться и вызвать пожар.</p>
<p>Убедитесь, что используется предохранитель необходимой мощности. Строго запрещается использовать стальной или медный провод вместо предохранителя, поскольку это может вызвать пожар или неисправность.</p> <p></p> <p></p>	<p>Не мойте кондиционер водой.</p> <p></p> <p></p> <p>Это может привести к поражению электрическим током.</p> <p></p> <p></p>	<p>При возникновении нештатной ситуации (например, запах гари), немедленно отключите систему, выньте вилку из розетки и обратитесь к Дилеру.</p> <p></p> <p></p> <p>Использование системы в таких условиях может привести к сбоям, поражениям током, пожару и др.</p>
<p>Не устанавливайте на блок предметы, особенно вазы с водой. При попадании воды в блок, будет нарушена электроизоляция и может произойти поражение электрическим током.</p> <p></p> <p></p>	<p>При одновременной работе устройства с горящими устройствами следует часто проветривать помещение.</p> <p></p> <p></p> <p>Недостаточное проветривание может привести к нехватке кислорода.</p> <p></p>	<p>Перед очисткой системы отключите ее и выньте вилку из розетки.</p> <p></p> <p>Запрещается проводить очистку во время работы внутренних вентиляторов.</p> <p></p> <p></p>

**Примечание:** В целях усовершенствования, описанные выше изделия могут быть изменены без предварительного уведомления. Кондиционер – это не игрушка, не разрешайте детям играть с ним. Устройство запрещается устанавливать в прачечных!

# НАИМЕНОВАНИЕ ЧАСТЕЙ КОНДИЦИОНЕРА

Система кондиционирования предназначена для создания комфортных для людей климатических условий в помещении. Она может охлаждать и осушать, а также нагревать воздух в автоматическом режиме.

Воздух, всасываемый вентилятором внутреннего блока, проходит через решетку на передней панели и пылевой фильтр (рис. 1). Затем воздух проходит через теплообменник, где он охлаждается и осушается или нагревается.

Далее вентилятор выбрасывает обработанный воздух в помещение. Направление выхода воздуха регулируется жалюзи, движущимися автоматически вверх и вниз.

Тепло, удаленное из помещения, рассеивается снаружи.

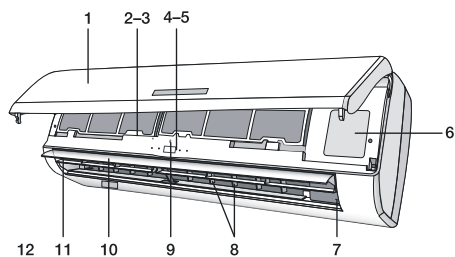

1. Лицевая панель.
2. Воздушный фильтр.
3. Дополнительный фильтр (если есть).
4. ЖК-дисплей.
5. Приемник сигнала.
6. Крышка коробки соединений.
7. Ионизатор (если есть).
8. Вертикальные жалюзи.
9. Экстренная кнопка.
10. Табличка.
11. Горизонтальные жалюзи.
12. Беспроводной пульт ДУ.

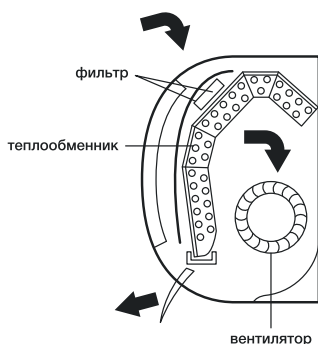

13. Защитная решетка
14. Шильдик блока
15. Крышка клеммников
16. Газовый вентиль
17. Жидкостной вентиль

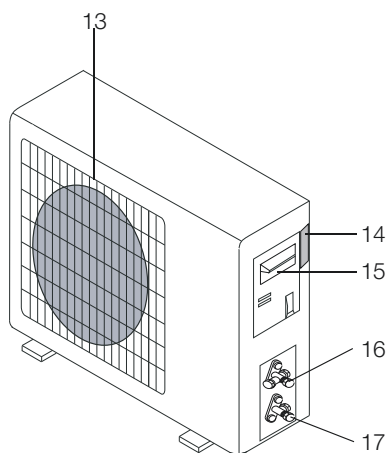

# ДИСПЛЕЙ ВНУТРЕННЕГО БЛОКА

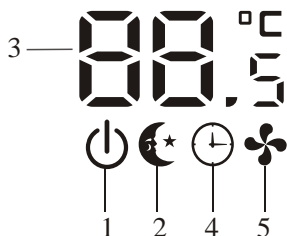

Поз.	Индикатор	Функция
1	POWER	показывает, что устройство включено
2	SLEEP	ночной режим, режим комфортного сна
3	дисплей температуры (если есть)	показывает заданную температуру в градусах Цельсия или по Фаренгейту
4	TIMER	режим таймера
5	RUN	устройство работает

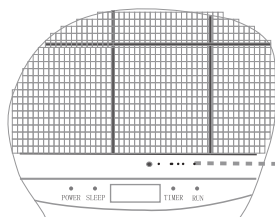

**Аварийная кнопка**  
Используется для управления устройством, когда не работает ПДУ.

**Аварийная кнопка**  
Используется для управления устройством, когда не работает ПДУ.

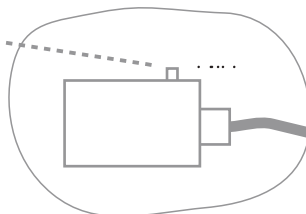

**Примечание:** Если не работает пульт дистанционного управления, откройте переднюю панель и найдите там аварийную кнопку (см. рисунки выше). Аварийная кнопка в моделях 07K, 09K 12K, 18K, 24K, 28K и 36K находится сверху справа, см. кнопка “ON/OFF”

**Форма и положение переключателей и индикаторов в различных моделях могут отличаться, но выполняют одинаковые функции. Если между изображенным и имеющимся в наличии устройством есть различия, придерживайтесь имеющихся.**

## Функция автоматического перезапуска

В устройстве имеется включенная по умолчанию функция автоматического перезапуска, с помощью которой после пропадания или падения напряжения питания могут сохраняться выбранные настройки.

Для отключения данной функции:

1. Выключите устройство и отсоедините его от сети.
2. Нажмите экстренную кнопку (рис. 2) и одновременно присоедините устройство к сети.
3. Держите экстренную кнопку нажатой более 10 с, пока не услышите 4 коротких сигнала. Функция автоматического перезапуска отключена.

Для включения данной функции выполните те же действия, пока не услышите три коротких сигнала.



Рис. 2

⚠ В различных моделях кнопка аварийного запуска может быть расположена по-разному.

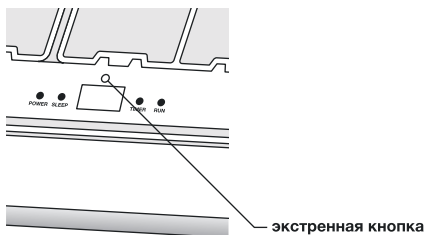

Рис. 3

## Экстренная функция

Если пульт дистанционного управления потерялся, выполните следующее.

Поднимите лицевую панель устройства для доступа к экстренной кнопке (рис. 3).

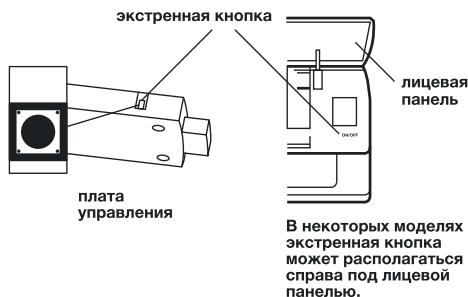
1. При однократном нажатии данной кнопки (один сигнал) устройство будет работать в режиме охлаждения.
2. При двукратном нажатии (два сигнала) устройство будет работать в режиме обогрева.
3. Для выключения устройства нужно просто нажать на кнопку снова (один длинный сигнал).

После 30 минут работы в указанных режимах устройство переходит в автоматический режим.

## Правила безопасной эксплуатации

 Во избежание пожара и поражения электрическим током не лейте воду или другую жидкость и не допускайте попадания брызг на внутренний блок.

 Во избежание пожара не храните легко воспламеняющиеся материалы (клеи, лаки, бензин) рядом с устройством.

 Во избежание травм и повреждения блока не касайтесь воздухозаборных и воздуховыпускных решеток при работе направляющей заслонки.

 Не просовывайте пальцы и посторонние предметы через воздухозаборную и воздуховыпускную решетки. Это может привести к травме от вращающегося вентилятора.

 Не включайте и не отключайте устройство сетевым выключателем. Используйте для этого кнопку ON/OFF (ВКЛ./ВЫКЛ.) на пульте дистанционного управления.

 Не позволяйте детям играть с устройством.

 Не пытайтесь самостоятельно отремонтировать устройство. Обратитесь в сервисный центр.

 Заземление обеспечивает безопасность при проведении ремонта и чистки устройства. Тем не менее, при проведении любых работ ре-

комендуется отключать его от сети электропитания.

## Условия эксплуатации

Для обеспечения надежной работы системы кондиционирования, следует эксплуатировать ее в следующих условиях:

### Режим охлаждения:

- Температура воздуха в помещении — от 17 до 32 °С.
- **ВНИМАНИЕ!** Относительная влажность воздуха должна быть не более 80 %, иначе на поверхности внутреннего блока могут образоваться капли конденсата.

### Режим обогрева:

- Температура воздуха в помещении — от 0 до 27 °С.

### Режим осушения:

- Температура воздуха в помещении — от 17 до 32 °С.

Эксплуатация системы кондиционирования при температуре и влажности, выходящих за указанные пределы, может привести к срабатыванию реле защиты компрессора по температуре и давлению.

 **ВНИМАНИЕ!** При работе системы кондиционирования на тепло включение режима вентилирования заблокировано во избежание дискомфорта от создаваемого вентилятором потока холодного воздуха.



# ПУЛЬТ ДИСТАНЦИОННОГО УПРАВЛЕНИЯ

## Пульты дистанционного управления и режимы работы

### Описание кнопок

	Кнопка	Функция
1	ON/OFF	Включает и выключает блок
2	OPTION	Выбор, включение/выключение дополнительных функций [TIMER]; [DISPLAY]; [HEALTH]; [SLEEP]; [I FEEL]*
3	(ВВЕРХ)	Увеличивает заданную температуру, время включения/выключения по таймеру, навигация по меню
4	(ВНИЗ)	Уменьшает заданную температуру, время включения/выключения по таймеру, навигация по меню
5	ECO	Активирует экономичный режим работы кондиционера со сниженным энергопотреблением
6	TURBO	Запускает ускоренный режим нагрева/охлаждения. Функционирует непродолжительное время
7	MODE	Выбор режима работы кондиционера [AUTO]; [COOL]; [DRY]; [FAN]; [HEAT]
8	FAN	Выбор скорости вентилятора внутреннего блока
9		Включение/выключение, покачивание жалюзи вверх/вниз
10		Включение/выключение, покачивание жалюзи влево/вправо

\* Функции [I FEEL]; [HEALTH]; [MILDEW]; [CLEAN]; [8°C] являются опциональными и могут не использоваться в Вашем кондиционере.

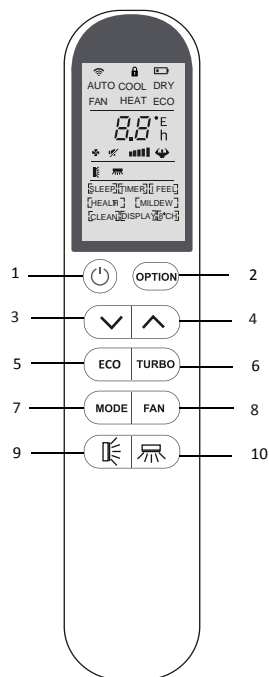

### Описание символов на дисплее

	Символ	Описание
1		Индикатор отправки сигнала
2		Блокировка кнопок вкл.
3		Индикатор заряда батареек
4	AUTO	Автоматический режим
5	COOL	Режим охлаждения
6	DRY	Режим осушения
7	FAN	Режим вентилятора
8	HEAT	Режим обогрева
9	ECO	Режим экономичный
10	23h [TIMER]	Индикатор работы по таймеру
11	28°C	Индикатор заданной температуры
12		Индикатор скорости вращения вентилятора
13		Активирован бесшумный режим мин. скорость вращения вентилятора
14		Активирован режим высокой мощности, TURBO
15		Включение/выключение, покачивание жалюзи вверх/вниз
16		Включение/выключение, покачивание жалюзи влево/вправо
17	[SLEEP] [TIMER] [I FEEL] [HEALTH] [MILDEW] [CLEAN] [DISPLAY] [8°C]	Дополнительные функции



# ПУЛЬТ ДИСТАНЦИОННОГО УПРАВЛЕНИЯ

## Как вставлять батарейки

- Снимите крышку отсека батареек, сдвинув ее по стрелке.
- Вставьте новые батарейки, проверив полярность (+ и -).
- Сдвиньте крышку на место.

 Используйте две батарейки AAA (1,5 В). Не используйте аккумуляторы. Заменяйте старые батарейки новыми, того же типа тогда, когда дисплей перестает показывать четко.

Батарейки следует утилизировать в соответствии с действующими правилами.

 Блокировка от детей. Нажмите  $\vee$  и  $\wedge$  и удерживайте вместе для активации.

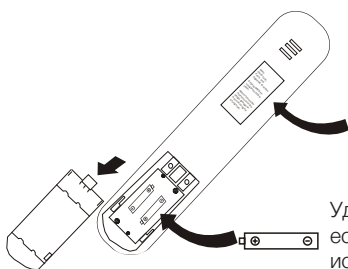

Активация дисплея ВКЛ/ВЫКЛ:  
Нажмите и удерживайте кнопку ECO

Удалите батарейки, если не собирается использовать оборудование долгое время.

 При установке батарей в пульт управления или их замены, вы можете запрограммировать пульт управления в режиме ОХЛАЖДЕНИЕ или ОХЛАЖДЕНИЕ И ОБОГРЕВ:

1. Нажмите и удерживайте кнопку MODE более 5 секунд, чтобы войти в режим изменения.
2. В течении трех минут нажмите кнопку MODE, чтобы выбрать режим ОХЛАЖДЕНИЕ или ОХЛАЖДЕНИЕ И ОБОГРЕВ.

ПРИМЕЧАНИЕ: Если вы настраиваете пульт в режим ОХЛАЖДЕНИЕ, не будет активен режим обогрева в устройствах с тепловым насосом. Вам потребуется извлечь батарейки и повторить вышеописанную процедуру.

 При установке батарей в пульт управления или их замене, Вы можете установить шкалу измерения температуры между  $^{\circ}\text{C}$  и  $^{\circ}\text{F}$ .

1. Нажмите и удерживайте кнопку TURBO более 5 секунд, чтобы войти в режим изменения.
2. Нажмите кнопку TURBO чтобы изменить  $^{\circ}\text{C}$  и  $^{\circ}\text{F}$ .

## Эксплуатация пульта

1. Направляйте пульт на внутренний блок (рис. 7).
2. Между пультом и приемником внутреннего блока не должно быть штор, дверей и других предметов.
3. Не оставляйте пульт под прямыми солнечными лучами.
4. Храните пульт на расстоянии минимум 1 м от телевизоров и других электроприборов.

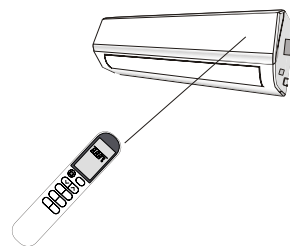

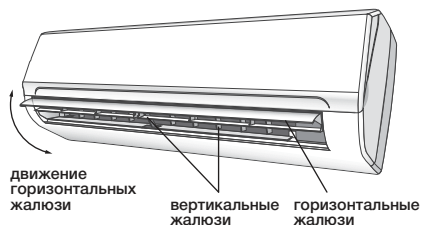
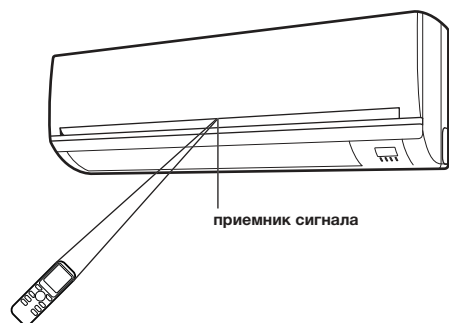

## Рекомендации по размещению пульта

Пульт можно размещать в настенном держателе.

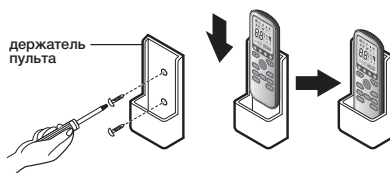

## Режимы работы

### Регулирование направления потока обработанного воздуха



С помощью функции качания жалюзи выходящий воздушный поток равномерно распределяется по помещению.

Направление воздушного потока можно зафиксировать в оптимальном положении.

Кнопка SWING запускает покачивание жалюзи, воздушный поток начинает покачиваться вверх-вниз.

Для эффективного распределения воздуха по помещению:

- в режиме охлаждения ориентируйте горизонтальные жалюзи в горизонтальном положении;
- в режиме обогрева ориентируйте горизонтальные жалюзи вниз, так как теплый воздух стремится вверх.

Вертикальные жалюзи располагаются за горизонтальными жалюзи и регулируются вручную или автоматически (в зависимости от модели). Они позволяют направлять воздушный поток правее или левее.



Эта настройка должна выполняться при выключенном устройстве.



**ВНИМАНИЕ!** Никогда не двигайте горизонтальные жалюзи вручную, так как их механизм может серьезно повредиться.



**ОПАСНО!** Никогда не просовывайте руки или предметы в выходные отверстия внутренних блоков! Внутри них находятся вентиляторы, вращающиеся с высокой скоростью.

## Функции пульта ДУ

1. Возможный выбор режимов: ОХЛАЖДЕНИЕ, ОБОГРЕВ, ОСУШЕНИЕ, ВЕНТИЛЯЦИЯ и АВТОМАТИЧЕСКИЙ.
2. Дополнительные режимы и функции: TIMER (таймер на включение/отключение кондиционера), FAN SPEED (выбор скорости воздушного потока), **TURBO** (быстрое охлаждение / быстрый обогрев), ECO (экономичный режим), SWING (покачивание жалюзи), SLEEP (ночной режим работы).
3. Задание температуры воздуха в помещении в диапазоне от 16 °С до 31 °С.
4. Отображение режимов работы на жидкокристаллическом дисплее.

## Описание пульта ДУ

### 1. Кнопка "ON/OFF"

При нажатии этой кнопки кондиционер включается. При повторном нажатии кнопки кондиционер отключается.

### 2. Функция "TIMER" (активируется кнопкой "OPTION")

Эта кнопка служит для включения режима настройки таймера: "ON" - режим задания времени включения кондиционера; "OFF" - режим задания времени отключения кондиционера.

### 3. Кнопка "▲"

Эта кнопка служит для увеличения значение заданной температуры или для увеличения заданного времени включения/отключения кондиционера по таймеру.

### 4. Кнопка "▼"

Эта кнопка служит для уменьшения значение заданной температуры или для уменьшения заданного времени включения/отключения кондиционера по таймеру.

## ПРИМЕЧАНИЕ:

После настройки таймера убедитесь, что индикатор режима работы по таймеру на панели индикации внутреннего блока светится.

### 5. Функция "SLEEP" (активируется кнопкой "OPTION")

Кнопка используется для задания или отмены ночного режима работы

### 6. Кнопка "FAN"

Нажимая эту кнопку, выберите скорость вращения вентилятора в следующей последовательности: АВТОМАТИЧЕСКИЙ ВЫБОР, НИЗКАЯ, СРЕДНЯЯ, ВЫСОКАЯ и снова АВТОМАТИЧЕСКИЙ ВЫБОР.

### 7. Кнопка "MODE"

Нажимая эту кнопку, выберите режим работы кондиционера в следующей последовательности: АВТОМАТИЧЕСКИЙ, ОХЛАЖДЕНИЕ, ОСУШЕНИЕ, ОБОГРЕВ и ВЕНТИЛЯЦИЯ.

### 8. Кнопка "TURBO"

При нажатии данной кнопки кондиционер начинает работу в интенсивном режиме - на максимальное охлаждение до 16°C (в режиме охлаждения) и на максимальный обогрев до 31°C (в режиме обогрева).

### 9. Кнопка "ECO"

Данная кнопка включает и отключает экономичный режим: при охлаждении кнопка "ECO" увеличивает установленную температуру на 2°C, а при обогреве - уменьшает установленную температуру на 2°C.

### 10. Функция "DISPLAY" (активируется кнопкой "OPTION")

Включает и отключает скрытый дисплей на передней панели внутреннего блока.

### 11. Функция "HEALTH" (активируется кнопкой "OPTION")

Включает и отключает ионизатор воздуха (если данная функция присутствует в кондиционере).

### 12. Функция "MUTE" (активируется кнопкой "OPTION")

Устанавливает скорость вентилятора внутреннего блока на ультра тихую и адаптирует работу кондиционера в бесшумном режиме.

## Управление базовыми функциями

### АВТОМАТИЧЕСКИЙ режим работы ("АУТО")

Убедитесь, что кондиционер готов к работе и подайте на него электропитание.

1. Включите кондиционер, нажав кнопку "ON/OFF". На панели индикации внутреннего блока появится индикатор РАБОЧЕГО СОСТОЯНИЯ.
2. Нажимая кнопку "MODE", выберите АВТОМАТИЧЕСКИЙ режим работы кондиционера. Микропроцессор включит автоматический выбор скорости вращения вентилятора.
3. Для отключения кондиционера снова нажмите кнопку "ON/OFF".

#### ПРИМЕЧАНИЕ:

1. При работе в АВТОМАТИЧЕСКОМ режиме микропроцессор автоматически выбирает режимы ОХЛАЖДЕНИЯ, ВЕНТИЛЯЦИИ, ОБОГРЕВА или ОСУШЕНИЯ по разнице между фактической и предустановленной температурой воздуха в помещении.
2. Если АВТОМАТИЧЕСКИЙ режим работы не обеспечивает комфортные условия, выберите режим работы кондиционера вручную.

### ОХЛАЖДЕНИЕ, ОБОГРЕВ и ВЕНТИЛЯЦИЯ (COOL, HEAT, FAN)

1. Включите кондиционер, нажав кнопку "ON/OFF". На панели индикации внутреннего блока появится индикатор РАБОЧЕГО СОСТОЯНИЯ.
2. Нажимая кнопку "MODE", выберите режим ОХЛАЖДЕНИЯ (COOL), ОБОГРЕВА (HEAT) (только в кондиционерах с режимами охлаждения и обогрева) или ВЕНТИЛЯЦИИ (FAN) вручную.
3. Нажимая кнопки "▼ ▲", задайте желаемую температуру воздуха в помещении.
4. Нажимая кнопку "FAN SPEED", выберите скорость вращения вентилятора: АВТОМАТИЧЕСКИЙ ВЫБОР, НИЗКАЯ, СРЕДНЯЯ, ВЫСОКАЯ, кондиционер начнет работать в соответствие с выбранной настройкой.
5. Для отключения кондиционера снова нажмите кнопку "ON/OFF".

#### ПРИМЕЧАНИЕ:

В режиме ВЕНТИЛЯЦИЯ температура воздуха в помещении не задается.

### ОСУШЕНИЕ (DRY)

1. Включите кондиционер, нажав кнопку "ON/OFF". На панели индикации внутреннего блока появится индикатор РАБОЧЕГО СОСТОЯНИЯ.
2. Нажимая кнопку "MODE", выберите режим ОСУШЕНИЕ (DRY). Кондиционер начинает работу в данном режиме.
3. Для отключения кондиционера снова нажмите кнопку "ON/OFF".

#### ПРИМЕЧАНИЕ:

При наличии разности между заданной и фактической температурой воздуха в помещении в режиме ОСУШЕНИЯ кондиционер будет автоматически включаться в режимах ОХЛАЖДЕНИЯ или ВЕНТИЛЯЦИИ.



#### ВНИМАНИЕ!

1. Если между пультом и приемником инфракрасных сигналов на внутреннем блоке находятся посторонние предметы, то кондиционер не будет принимать сигналы пульта ДУ.
2. Не допускайте попадания на пульт жидкости.
3. Не оставляйте пульт в зоне воздействия высокой температуры и прямых солнечных лучей.
4. Попадание прямых солнечных лучей на приемник сигналов ДУ может вызвать нарушения в работе кондиционера.
5. Не оставляйте пульт в зоне воздействия электромагнитного излучения, генерируемого другими домашними приборами.



#### ОСТОРОЖНО!

Не пользуйтесь кондиционером при очень низких температурах наружного воздуха. Это может привести к серьезной поломке.

# ПУЛЬТ ДИСТАНЦИОННОГО УПРАВЛЕНИЯ

## Управление расширенными функциями

### DISPLAY

[DISPLAY]

Включение/отключение подсветки дисплея

Нажмите [OPTION] 1 раз, выберите в меню DISPLAY с помощью нажатия кнопок  $\nabla$  или  $\blacktriangle$ , дождитесь, пока указатель DISPLAY начнет мигать.

Нажмите [OPTION] еще раз, чтобы выключить подсветку на панели блока, при этом на дисплее пульта появится индикатор [DISPLAY]

Чтобы включить подсветку, проделайте описанную последовательность еще раз.

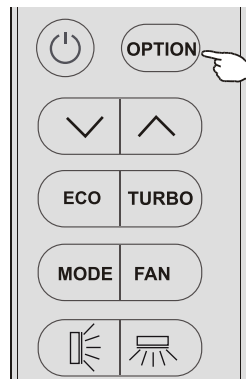

### SLEEP

[SLEEP]

Нажмите [OPTION] 1 раз, выберите в меню SLEEP с помощью нажатия кнопок  $\nabla$  или  $\blacktriangle$ , дождитесь, пока указатель SLEEP начнет мигать.

Нажмите [OPTION] еще раз, чтобы активировать функцию, при этом на дисплее пульта появится индикатор [SLEEP]

Чтобы деактивировать функцию, проделайте описанную последовательность еще раз.

Через десять часов работы в режиме SLEEP, кондиционер отключится автоматически.

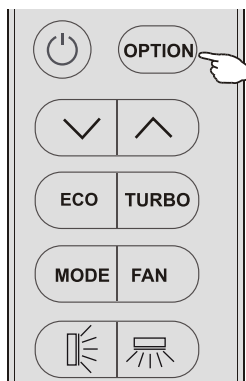

### ECO

ECO

В данном режиме кондиционер автоматически меняет заданную температуру, чтобы обеспечить сбережение электроэнергии.

1. Нажмите кнопку "ON/OFF", чтобы включить кондиционер и выберите режим ОХЛАЖДЕНИЕ/НАГРЕВ.
2. Нажмите кнопку "ECO", чтобы активировать экономичный режим.
3. Нажмите кнопку "ECO", чтобы деактивировать экономичный режим, при этом на дисплее пульта ненадолго покажется индикатор "ECO".  
Функция также доступна в режиме "ОХЛАЖДЕНИЕ" и "НАГРЕВ".

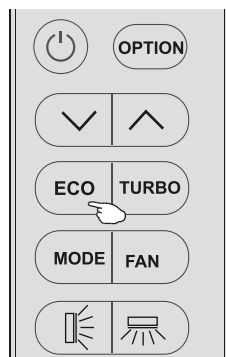

# ПУЛЬТ ДИСТАНЦИОННОГО УПРАВЛЕНИЯ

## Управление расширенными функциями

### TIMER

**TIMER** Автоматическое включение/отключение кондиционера

Настройка/выбор/отмена функции:

1. Нажмите **OPTION** 1 раз, выберите в меню **TIMER** с помощью нажатия кнопок  $\vee$  или  $\wedge$ , дождитесь, пока указатель **TIMER** начнет мигать.
2. Нажмите **OPTION** еще раз, Вы увидите настройку времени (точка отсчета 6,5 ч), индикатор **TIMER** продолжит мигать.
3. Настройка времени и фиксация уставки:

(1) С помощью нажатия кнопок  $\vee$  или  $\wedge$  установите желаемое время включения (интервал настройки 0,5 ч). Индикатор **h** и **TIMER** при этом будут мигать.

(2) Нажмите **OPTION** или подождите 5 сек, чтобы подтвердить установленное время.

Утвержденное время таймера и индикатор появятся на дисплее пульта управления.

4. Для отмены функции таймера (если активирована): повторите пункты 1,2, нажмите кнопку **OPTION** или подождите 5 секунд.

Для примера:

таймер включения - рис.1;

таймер выключения - рис.2;

Примечание:

процесс установки таймера должен быть завершен за 5 сек., по истечении этого времени, процесс установки таймера будет отменен автоматически.



рис.1  
(кондиционер выкл.)



рис.2  
(кондиционер вкл.)

### I FEEL (опция)

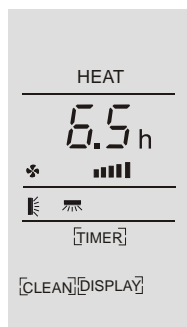
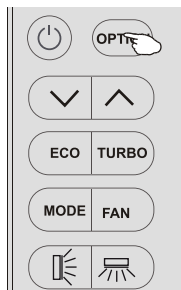
**I FEEL**

Нажмите **OPTION** 1 раз, выберите в меню **I FEEL** с помощью нажатия кнопок  $\vee$  или  $\wedge$ , дождитесь, пока указатель **I FEEL** начнет мигать.

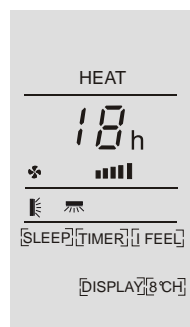
Нажмите **OPTION** еще раз, чтобы активировать функцию, на дисплее появится индикатор **I FEEL**

Проделайте описанную операцию еще раз, чтобы деактивировать функцию.

Данная функция активирует датчик температуры, встроенный в пульт управления. Между кондиционером и пультом устанавливается связь.

В течение двух часов в систему управления кондиционера отправляется 7 показаний температуры. Кондиционер, анализируя полученные данные, будет автоматически корректировать уставку.

По истечении двух часов, функция автоматически отключается.

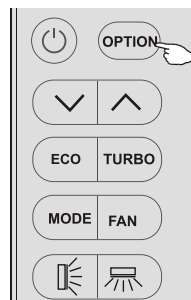

# ПУЛЬТ ДИСТАНЦИОННОГО УПРАВЛЕНИЯ

## Управление расширенными функциями

### MILDEW (опция)

Нажмите **[OPTION]** 1 раз, выберите в меню MILDEW с помощью нажатия кнопок  $\vee$  или  $\wedge$ , дождитесь, пока указатель MILDEW начнет мигать.

Нажмите **[OPTION]** еще раз, чтобы активировать функцию, на дисплее появится индикатор **[MILDEW]**

Активирование данной функции инициирует мощный воздушный поток на 15 мин, чтобы просушить теплообменник кондиционера, для снижения риска появления плесени, когда кондиционер будет выключен.

Примечание: функция доступна в режиме DRY/COOL

### SELF-CLEAN (опция)

**[CLEAN]** Деактивирует любой установленный режим работы

Нажмите **[OPTION]** 1 раз, выберите в меню CLEAN с помощью нажатия кнопок  $\vee$  или  $\wedge$ , дождитесь, пока указатель CLEAN начнет мигать.

Нажмите **[OPTION]** еще раз, чтобы активировать функцию, на дисплее появится индикатор **[CLEAN]**

1. Функция помогает удалить с поверхности теплообменника скопившуюся грязь, бактерии и т.д.
2. Функция включается на 30 мин. после чего кондиционер возвращается в заданный ранее режим. Вы можете отменить процесс путем нажатия кнопки  $\odot$  на пульте управления. Вы услышите два коротких звуковых сигнала, когда процесс очистки будет завершен или отменен.
3. При включенной функции CLEAN от кондиционера могут исходить неприятные звуки. Это нормально. При нагреве пластиковые материалы расширяются, при охлаждении сужаются.
4. Чтобы исключить негативное влияние на кондиционер, мы рекомендуем активировать данную функцию только при следующих параметрах окружающей среды:

Внутренний воздух:	$T < 30^{\circ}\text{C}$
Уличный воздух:	$5^{\circ}\text{C} < T < 30^{\circ}\text{C}$

5. Рекомендуется использовать данную функцию 1 раз в 3 месяца.

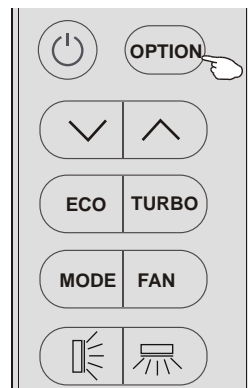



# ПУЛЬТ ДИСТАНЦИОННОГО УПРАВЛЕНИЯ

## Управление расширенными функциями

### 8°C HEATING (опция)

[8°C H]

Если выбран режим COOL/HEAT/DRY/FAN/AUTO, то Вам нужно выключить кондиционер для активации функции

1. Нажмите [OPTION] 1 раз, выберите в меню 8°C с помощью нажатия кнопок  $\vee$  или  $\wedge$ , дождитесь, пока указатель 8°C начнет мигать.  
Нажмите [OPTION] еще раз, чтобы активировать функцию, на дисплее появится индикатор [8°C H]
2. Активна только при выключенном кондиционере. При температуре воздуха внутри помещения ниже 8°C или ниже, кондиционер автоматически включится в режиме нагрева. При повышении температуры внутреннего воздуха до 18°C, кондиционер автоматически отключится.

# ДОПОЛНИТЕЛЬНАЯ ИНФОРМАЦИЯ

## Условия работы

**В указанных ниже случаях может сработать прерыватель и устройство отключится.**

ОБОГРЕВ	Температура наружного воздуха выше 24°
	Температура наружного воздуха ниже -7°
	Температура в помещении ниже 0°
	Температура в помещении выше +27°
ОХЛАЖДЕНИЕ и ОСУШЕНИЕ	Температура наружного воздуха выше 43°
	Температура наружного воздуха ниже +14°
	Температура в помещении ниже 17°
	Температура в помещении выше 32°

**При работе кондиционера в режиме ОХЛАЖДЕНИЕ или ОСУШКА при открытых окнах или дверях и относительной влажности более 80%, конденсат может выделяться из выпускного отверстия.**

## Шумовое загрязнение

- Устанавливайте кондиционер на местах, которые могут выдержать его массу, что позволит снизить уровень шума.
- Устанавливайте наружный блок в местах, где шум выпускаемого воздуха и работы не причинит неудобств соседям.
- Не устанавливайте ничего перед воздуховыпускным отверстием наружного блока, чтобы не повышался уровень шума.

## Характеристики защиты

- 1 Устройство защиты работает следующим образом:
  - Для перезапуска устройства после остановки или переключения режима необходимо выждать 3 минуты.
  - При одновременном подключении питания и запуске устройства, оно может начать работу через 20 секунд.
- 2
  - Если работа была остановлена, снова нажмите кнопку ON/OFF для запуска.
  - Если таймер был отключен, следует установить его заново.

## Проверка

**После длительного использования следует проверить нет ли в кондиционере следующего.**

- Перегрев сетевого шнура и вилки, или запаха гари.
  - Ненормальных звуков или вибрации.
  - Протекания воды из внутреннего блока.
  - Металлический корпус проводит ток.
- **При их наличии отключите кондиционер. После 5 лет использования рекомендуется провести полную ревизию, даже если нет указанных выше проблем.**

## Функции режима обогрева HEATING

### Предварительный подогрев

При запуске в режиме HEATING воздух начинает подаваться из внутреннего блока через 2-5 минут

### Пост-подогрев

После завершения работы в режиме обогрева воздух продолжает поступать из внутреннего блока в течение 2-5 минут.

### Размораживание

В режиме обогрева устройство автоматически размораживает иней, чтобы увеличить эффективность работы. Процедура обычно занимает 2-10 минут.

При размораживании не работают вентиляторы. После завершения размораживания переключение на обогрев происходит автоматически.

**Прим.:** Обогрев не работает в моделях, в которых предусмотрено только охлаждение.

## Примечания

### Трехминутная задержка включения

При пропадании напряжения в сети электропитания кондиционер отключится и включится снова автоматически через 3 минуты после возобновления электропитания.

### Данная функция защищает кондиционер от повреждения (только в кондиционерах с режимом обогрева).

- *Функция защиты от подачи холодного воздуха в помещение.* После включения режима обогрева вентилятор внутреннего блока включается с задержкой 5 минут, что дает возможность теплообменнику внутреннего блока прогреться (при этом загорается индикатор PRE-DEF. (ПРЕДВАРИТЕЛЬНЫЙ ПОДОГРЕВ – ОТТАИВАНИЕ)).
- *Регулирование температуры воздуха.* Когда температура воздуха в помещении достигает заданного значения, скорость вращения вентилятора внутреннего блока автоматически уменьшается, а наружный блок отключается.
- *Оттаивание.* При обмерзании теплообменника наружного блока кондиционер автоматически переключается с режима обогрева на режим оттаивания (приблизительно на 2-10 минут), что ведет к повышению производительности кондиционера (при этом загорается индикатор PRE-DEF. (ПРЕДВАРИТЕЛЬНЫЙ ПОДОГРЕВ - ОТТАИВАНИЕ)).
- *В режиме оттаивания вентиляторы внутреннего и наружного блоков не работают.* Вода, образовавшаяся в процессе оттаивания теплообменника, сливается из поддона наружного блока.
- *Теплопроизводительность.* Кондиционер обогревает помещение, используя теплоту, содержащуюся в наружном воздухе (принцип работы теплового насоса), поэтому при низкой температуре наружного воздуха теплопроизводительность кондиционера снижается. Если кондиционер не обеспечивает комфортную температуру воздуха в помещении, то используйте дополнительные отопительные приборы.

## Срок эксплуатации

Срок эксплуатации прибора составляет 10 лет при условии соблюдения соответствующих правил по установке и эксплуатации.

## Правила утилизации

По истечении срока службы прибор должен подвергаться утилизации в соответствии с нормами, правилами и способами, действующими в месте утилизации.

# РУКОВОДСТВО ПО УСТАНОВКЕ КОНДИЦИОНЕРА

## ВНУТРЕННИЙ БЛОК

- Установите внутренний блок кондиционера на надежную стену, которая не подвергается вибрациям.
- Отверстия впуска и выпуска воздуха не должны быть чем-либо заслонены: воздух должен свободно распространяться по комнате.
- Не устанавливайте блок рядом с источником тепла, пара или воспламеняющегося газа.
- Устанавливайте прибор рядом с электрической розеткой или отдельной цепью.
- Не устанавливайте прибор в месте, где он будет подвержен воздействию прямых солнечных лучей.
- Устанавливайте кондиционер таким образом, чтобы расстояние между внутренним и наружным блоком было минимальным.
- Устанавливайте прибор так, чтобы можно было осуществлять слив воды.
- Регулярно проверяйте корректную работу прибора. Оставьте расстояние между прибором и стеной или потолком, как показано на рисунке.
- Установите внутренний блок так, чтобы фильтр был в зоне легкой досягаемости.

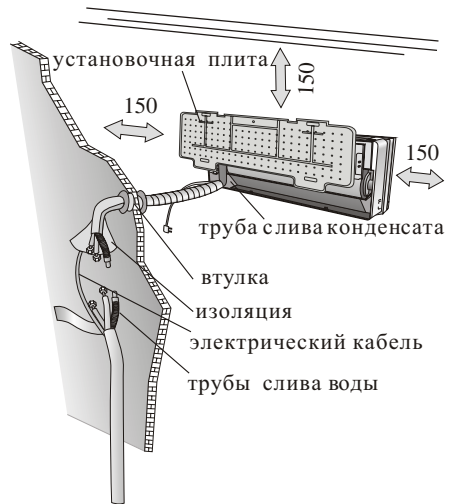

## НАРУЖНЫЙ БЛОК

- Не устанавливайте наружный блок рядом с источниками тепла, пара или воспламеняющегося газа.
- Не устанавливайте блок в слишком ветреных или пыльных местах.
- Не устанавливайте блок там, где ходят люди. Выберите место, где выхлоп воздуха и шум не будет мешать соседям.
- Избегайте установки блока там, где он будет подвержен воздействию прямых солнечных лучей (в противном случае используйте дополнительную защиту прибора, которая, однако, не должна препятствовать свободному впуску и выпуску воздуха).
- Оставьте расстояние между прибором и какими-либо объектами, как показано на рисунке, чтобы обеспечить свободную циркуляцию воздуха.
- Подберите для наружного блока устойчивое и безопасное место.
- Если наружный блок вибрирует во время работы, подложите под него резиновую подкладку.

минимальное бронированное пространство (мм) указано в рисунке

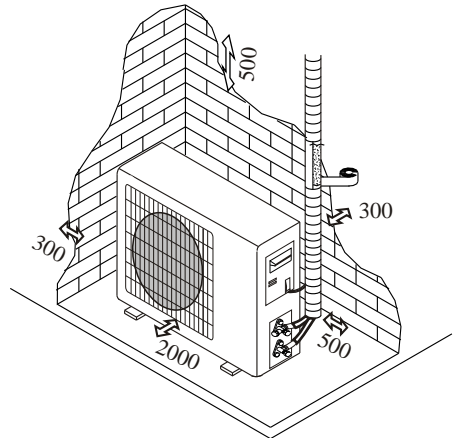

## Схема установки

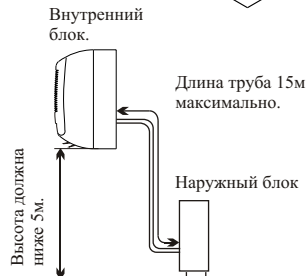
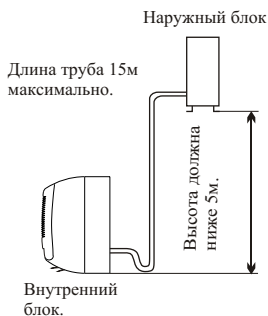

Установка кондиционера может осуществляться только специалистами. Покупатель должен удостовериться в наличии у компании по установке или специалиста соответствующей квалификации и опыта.

# РУКОВОДСТВО ПО УСТАНОВКЕ КОНДИЦИОНЕРА

Перед началом установки решите, где будут располагаться внутренний и наружный блоки, учитывая так же и расстояния, которые следует оставить между кондиционером и стеной, потолком и любыми предметами.



Внутренний блок устанавливается непосредственно в желаемой комнате. Избегайте установки внутреннего блока в коридорах и проходных помещениях.

## Для установки необходимо:

### Крепление монтажной пластины

1. С помощью нивелира обеспечьте точную горизонтальность и вертикальность осей монтажной пластины.
2. Просверлите в стене отверстия диаметром 32 мм.
3. Вставьте в отверстия пластиковые анкеры.
4. С помощью крестообразных винтов (саморезов) закрепите установочный щит на стене.
5. Проверьте надежность крепления монтажной пластины.

*Примечание: форма монтажной пластины может отличаться от представленной на рисунке, но установка производится аналогично.*

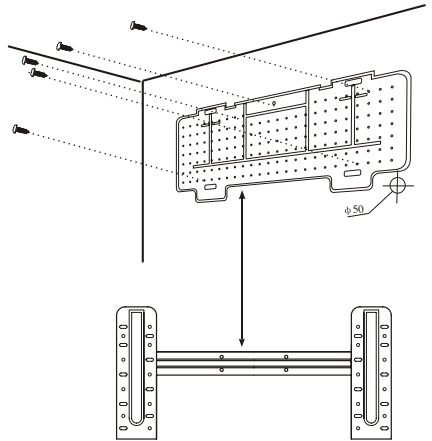

### Сверление отверстия в стене для трубы

1. Выберите место в стене для сверления отверстия для трубы (при необходимости), учитывая расположение установочной плиты.
2. Вставьте гибкий фланец в отверстие в стене для поддержания его чистоты и сохранности.



Отверстие должно иметь легкий наклон наружу.

*Примечание: сливная труба также должна иметь наклон наружу чтобы избежать протекания.*

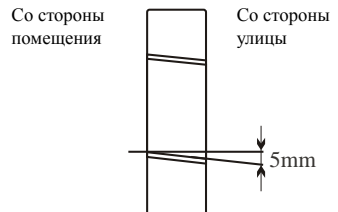

### Электрические соединения - внутренний блок

1. Поднимите переднюю панель
2. Снимите крышку, как показано на рисунке (отвинтив винт или сломав крючки).
3. Схема электрических соединений дается на правой части блока под передней панелью.
4. Соедините кабели с клеммой с винтовым креплением, в соответствии с номерами, соблюдая правила техники безопасности.



Кабель, соединяющий внутренний и наружный блоки, должен быть для наружного использования



Розетка должна находиться в зоне досягаемости, чтобы при необходимости прибор можно было отключить от сети.



Следует обеспечить надежное заземление.



Если силовой кабель поврежден, обратитесь в сервисный центр за предоставлением замены.

*Примечание: кабели подсоединены к главной печатной плате внутреннего блока производителем, в соответствии с моделью кондиционера без клеммной колодки.*

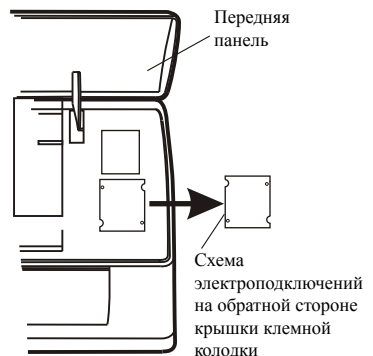

# РУКОВОДСТВО ПО УСТАНОВКЕ КОНДИЦИОНЕРА

## Монтаж труб для циркуляции хладагента

Трубы могут идти в одном из направлений, обозначенном цифрами на рисунке. Если труба идет в направлении 1 или 3, сделайте резакм прорез в желобке со стороны внутреннего блока. Ведите трубы по направлению к отверстию в стене и свяжите вместе с помощью изоленты медные трубы, сливную трубу и электрокабеля. Сливная труба должна при этом располагаться внизу, чтобы вода могла свободно стекать.

- Не снимайте с трубы колпачок перед монтажом, чтобы избежать попадания внутрь влаги или загрязнений.
- Если труба часто подвергается сгибанию или растяжению, она утратит свою гибкость. Не следует сгибать трубу более трех раз в одном месте.
- Разворачивайте свернутую трубу, осторожно расправляя ее, как показано на рисунке.

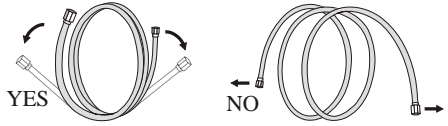
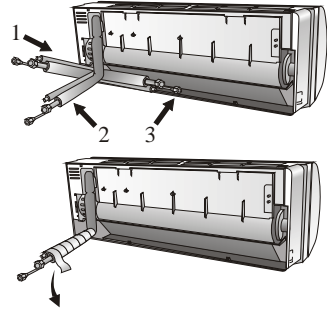

## Соединение с внутренним блоком

1. Удалите колпачок с трубы внутреннего блока (проверьте что внутрь не попали загрязнения)
2. Вставьте конусную гайку и установите фланец на самый конец соединительной трубы.
3. Закрепите соединение с помощью двух гаечных ключей, работая в противоположных направлениях.



Затянуть с использованием динамометрического ключа

## Монтаж дренажного шланга внутреннего блока

Монтаж дренажного шланга необходим для удаления конденсата из внутреннего блока

1. Установите сливной шланг под трубой, стараясь не создавать сифон.
2. Сливной шланг должен быть наклонен для обеспечения слива.
3. Не сгибайте сливной шланг, не оставляйте его висеть, не сворачивайте и не опускайте его конец в воду. Если к сливному шлангу добавлено удлинение, удостоверьтесь, место соединения обмотано изоляцией.
4. Если трубы идут вправо, электрокабель и сливной шланг должны быть обмотаны изоляцией и прикреплены в задней части блока к трубам.

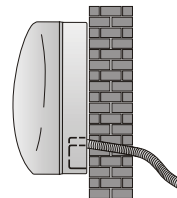

YES

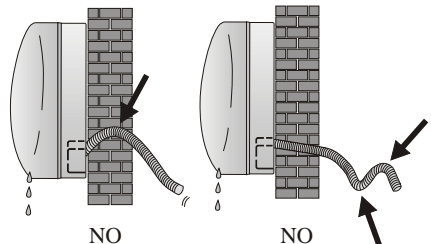

NO

NO

- 1) Вставьте соединение труб в соответствующее отверстие
- 2) Нажмите, чтобы присоединить трубы к основанию.

# РУКОВОДСТВО ПО УСТАНОВКЕ КОНДИЦИОНЕРА

## Установка внутреннего блока

После монтажа труб, произведенного в соответствии с инструкцией, проложите межблочный кабель.

Затем проложите дренажный шланг. Обмотайте трубы хладагента, межблочный кабель и дренажный шланг защитной лентой.

1. Подготовьте трубы хладагента, межблочный кабель и дренажный шланг.
2. Обмотайте соединительные части труб изоляцией, защитив сверху защитной пленкой.
3. Проложите связанные трубы, кабель и дренажный шланг через отверстие в стене, и надежно закрепите внутренний блок на верхней части монтажной пластины.
4. Плотно прижмите нижнюю часть внутреннего блока к монтажной пластине.

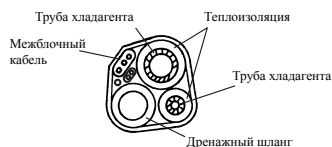

### Монтажная пластина

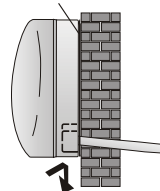

## Установка наружного блока

- Внешний блок должен быть установлен на крепкую и надежную стену и закреплен.
- Перед присоединением труб и кабелей следует выбрать оптимальное расположение на стене, предусмотрев пространство для удобства технического обслуживания.
- Прикрутите кронштейн к стене с помощью анкеров, подбор которых зависит от типа стены.
- Используйте большее количество анкеров, чем обычно требуется для такого веса, чтобы избежать вибрирования в ходе работы и чтобы обеспечить надежное крепление кондиционера надолго.
- Блок должен быть установлен в соответствии с ограничениями и правилами Вашей страны.

## Устройство дренажа на наружном блоке

Конденсат образовавшийся во внешнем блоке может быть выведен через дренажную трубку

1. Дренажное отверстие находится в поддоне наружного блока. (как показано на рисунке справа).
2. Установите отводную трубку для дренажа в дренажное отверстие в поддоне наружного блока.
3. Убедитесь, что конденсат сливается в подходящее для этого место.

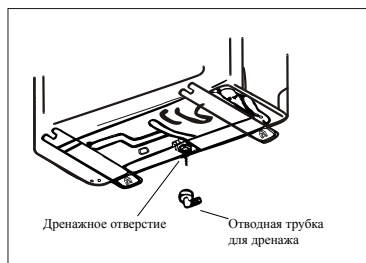

# РУКОВОДСТВО ПО УСТАНОВКЕ КОНДИЦИОНЕРА

## Электрические соединения

1. Снимите крышку.
2. Подсоедините провода кабеля к клеммной табличке, используя ту же нумерацию, что и во внутреннем блоке.
3. Для наладки электрических соединений изучите электрическую схему на задней поверхности крышки.
4. Зафиксируйте кабеля тросовым зажимом.
5. Обеспечьте надежное заземление.
6. Закройте крышку.

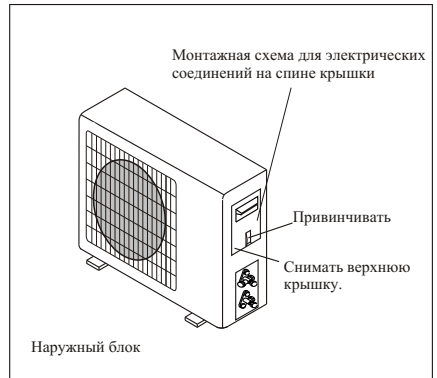

## Соединение труб хладагента

Вверните конусные гайки в наружный блок, выполняя ту же последовательность действий, что и для внутреннего блока.

Чтобы избежать протечки, обратите внимание на следующие моменты:

1. Затяните конусные гайки с помощью двух ключей. Старайтесь не повредить трубы.
2. Если вращающийся момент недостаточно затянут, может возникнуть протечка. При чрезмерном затягивании вращающегося момента также вероятна протечка, поскольку фланец может быть поврежден.
3. Наиболее надежное крепление обеспечивается с помощью использования ключа с ограничением по крутящему моменту и нераздвижного гаечного ключа: обратитесь к таблице на странице 23.

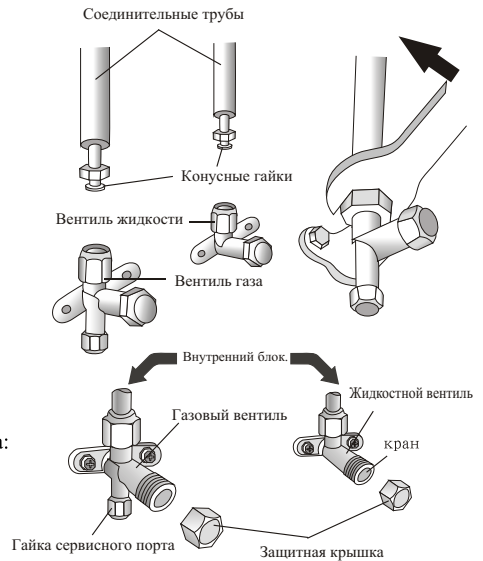

## Удаление воздуха и влаги

Наличие воздуха и влаги в трубах конура охлаждения приводит к окислению масла и поломке компрессора. После соединения внутреннего и наружного блока трубами для хладагента, удалите воздух и влагу из холодильного контура с помощью вакуумного насоса.

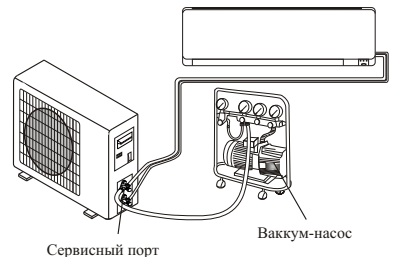



# РУКОВОДСТВО ПО УСТАНОВКЕ КОНДИЦИОНЕРА

## Удаления воздуха и влаги

Порядок действий по удалению воздуха из холодильного контура.

1. Открутите и снимите защитные колпачки с вентиляй.
2. Открутите и снимите защитный колпачек с сервисного порта.
3. Подсоедините шланг вакуумного насоса к центральному порту манометрической станции.
4. Подсоедините шланг низкого давления манометрической станции к сервисному порту кондиционера.
5. Запустите вакуумный насос, и продолжайте процесс вакуумации в течении 15 минут или более до достижения вакуума  $-0,1$  МПа.
6. Не отключая и не останавливая вакуумный насос, закройте порт низкого давления на манометрической станции.
7. Остановите вакуумный насос.
8. Через 10 минут после остановки вакуумного насоса убедитесь что давление не меняется.
9. Приоткройте на  $1/4$  оборота двухходовой вентиль и закройте через 10 секунд.
10. Проверьте все соединения труб хладагента на предмет утечек с помощью жидкого мыла или электронного прибора для поиска утечек хладагента.
11. Отсоедините манометрическую станцию от сервисного порта.
12. Откройте запорные вентили газовой и жидкостной линий на наружном блоке.
13. Закрутите защитные колпачки на запорные вентили и сервисный порт.

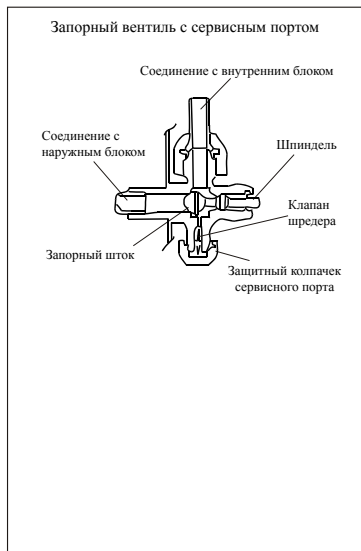

## Заключительные моменты

1. Зафиксируйте трубы на стене (предварительно обмотав из защитной изоляцией) с помощью зажимов или иных креплений.
  2. Загерметизируйте отверстие в стене через которое проходят трубы хладагента, что бы исключить проникновение влаги и воздуха.
- Тестирование внутреннего блока
1. Происходит ли нормальное включение/выключение кондиционера?
  2. Функционируют ли режимы должным образом?
  3. Работает ли таймер, сохраняются ли настройки?
  4. Горят ли лампочки-индикаторы?
  5. Функционирует ли должным образом привод жалюзи?
  6. Сливается ли конденсат при работе на охлаждение?
- Тестирование наружного блока
1. Наружный блок работает без посторонних шумов и вибраций?
- Примечание: Система управления позволит запустить компрессор только спустя 3 минуты после подачи напряжения и запуска кондиционера с пульта управления.

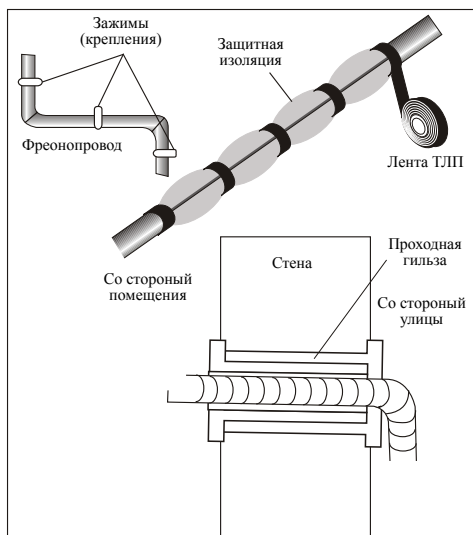

# РУКОВОДСТВО ПО УСТАНОВКЕ КОНДИЦИОНЕРА

## Схема монтажа

Для различных моделей схемы электропроводки могут быть разными.

Пожалуйста, обратитесь к электрическим схемам, наклеенным на внутреннем и наружном блоке соответственно.

На внутреннем блоке схема проводки наклеивается под передней панелью;

На наружном блоке, схема проводки наклеивается на задней части наружной крышки ручки.

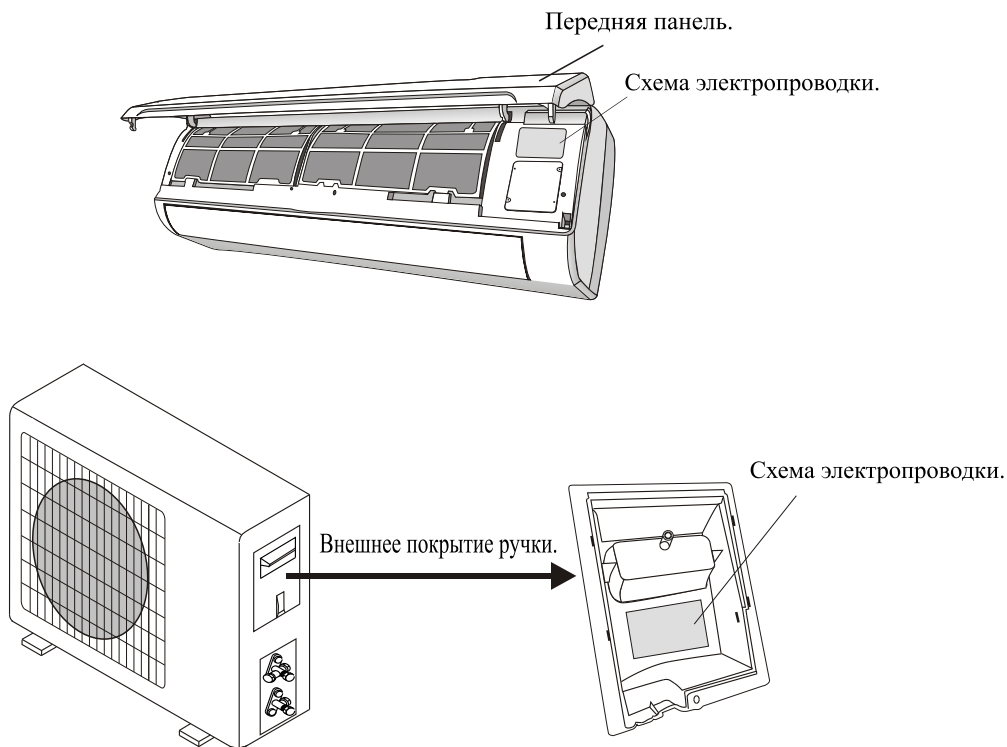

Обратите внимание: для некоторых моделей провода подключены к плате управления внутреннего блока производителем без клеммной колодки.

# РУКОВОДСТВО ПО УСТАНОВКЕ КОНДИЦИОНЕРА

## Технические характеристики

Серия: Elite ONE (2020)

Модель: TAC-07HRA/E1, TAC-09HRA/E1, TAC-12HRA/E1, TAC-18HRA/E1, TAC-24HRA/E1, TAC-28HRA/E1,

Мощность кондиционера (BTU)	8 000	9 000	12 000	18 000	24 000	28 000
Мощность кондиционера (кВт)	2,34	2,64	3,52	5,28	7,03	8,20
Трубопроводы хладагента (Жидкость)	6,35 (1/4")				9,52 (3/8")	
Трубопроводы хладагента (Газ)	9,52 (3/8")			12,7 (1/2")	15,88 (5/8")	
Тип хладагента	R410A					
Силовой кабель	3 x 1,5мм2			3 x 2,5мм2	3 x 2,5мм2	
Межблочный кабель	5 x 1,5мм2			5 x 2,5мм2	(4 x 1,5мм2) + (2 x 0,75мм2)	
Подключение питания	Внутренний блок				Наружный блок	
Базовая заправка хладагента (грамм)	510	580	640	1300	1750	1750
Длина фреонпровода для базовой заправки (метр)	3	3	3,5	5	5	5
Максимальная длина фреонпровода (метр)	20					
Максимальный перепад между внутренним и наружным блоком (метр)	5					
Дозаправка хладагента (грамм/метр)	20			30		

## Моменты затяжки соединений

Труба	Закрутка вращающегося момента [Н x М]	Соответствующее усилие (при использовании гаечного ключа на 20 см)		Закрутка вращающегося момента [Н x М]
1/4 " (φ 6,35)	15 - 20	~ усилие запястья	гайка сервисного отверстия	7 - 9
3/8 " (φ 9,52)	31 - 35	~ усилие руки	предохранительные колпачки	25 - 30
1/2 " (φ 12,7)	35 - 45	~ усилие руки		
5/8 " (φ 15,88)	75 - 80	~ усилие руки		

## Уход за передней панелью

- 1 Отключите питание**

Перед отключением устройства из сети выключите его.

- 2** Возьмитесь в точках "а" и потяните, чтобы снять переднюю панель

- 3 Протрите мягкой сухой салфеткой.**

При сильных загрязнениях используйте теплую воду (до 40°C)

Для чистки используйте сухую мягкую ткань.

- 4 Не используйте для чистки летучие вещества (бензин или полироль).**

- 5 Не распыляйте на внутренний блок**

Опасность поражения током

- 6 Установите обратно и закройте переднюю панель**

Установите на место и закройте, нажав вниз в точках "b".



## В конце сезона

- 1** Установите на полдня температуру в 30°C и запустите ОХЛАЖДЕНИЕ, чтобы осушить устройство внутри.

Высушите внутреннюю поверхность устройства.

- 2** Отключите устройство и отключите сетевой выключатель в целях безопасности и экономии электроэнергии.

- 3** Прочистите и установите на место фильтры.
- 4** Очистите внутренний и наружный блоки.
- 5** Выньте батарейки из пульта дистанционного управления.

## Уход за воздушным фильтром

Фильтр необходимо чистить через 100 часов работы следующим образом:

- 1 Отключите устройство и снимите воздушный фильтр.**

  - Откройте переднюю панель.
  - Несильно нажмите на ручку фильтра спереди.
  - Возьмитесь за ручку и вытяните фильтр.
- 2 Очистите и установите на место воздушный фильтр.**

Если загрязнение видно, промойте его раствором в теплой воде моющим средством. После очистки высушите в тени.



- 3 Закройте переднюю панель**

**При использовании кондиционера в условиях большого загрязнения очищайте фильтр каждые две недели.**

## В начале сезона

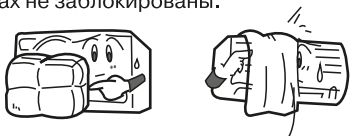
- 1** Убедитесь, что места забора и выпуска воздуха на внутреннем и наружном блоках не заблокированы.











- 2** Убедитесь в отсутствии коррозии и ржавчины на основании устройства.
- 3** Убедитесь, что заземление не нарушено и не отсоединено.

- 4** Убедитесь, что воздушные фильтры очищены.
- 5** Включите сетевой выключатель.
- 6** Установите батарейки в ПДУ.

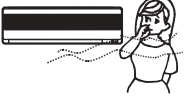
# ТЕХНИЧЕСКОЕ ОБСЛУЖИВАНИЕ И УСТРАНЕНИЕ НЕПОЛАДOK

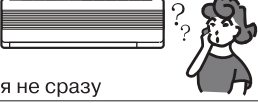
**Не все перечисленные ниже случаи означают неисправность.**

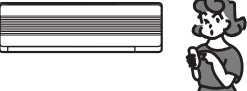
**Перед обращением в сервисный центр следует сначала проверить следующее:**

Неисправность	Анализ
<p>Не запускается</p> 	<ul style="list-style-type: none"> <li>• Вилка вставлена неплотно.</li> <li>• Закончились батарейки в ПДУ.</li> <li>• Срабатывает защитное устройство.</li> <li>• Сработал прерыватель или предохранитель.</li> </ul>
<p>Воздух не охлаждается или не нагревается</p> 	<ul style="list-style-type: none"> <li>• Не заблокированы ли места забора и выпуска воздуха?</li> <li>• Температура настроена правильно?</li> <li>• Не загрязнен ли воздушный фильтр?</li> </ul>
<p>Плохо управляется</p> 	<ul style="list-style-type: none"> <li>• При больших помехах (слишком большое статическое электричество, перебои в сети питания) работа не будет идти нормально. В этом случае отключите от сети и снова включите через 2-3 секунды.</li> </ul>
<p>Не сразу срабатывает</p> 	<ul style="list-style-type: none"> <li>• Изменение режима во время работы, сработает через 3 минуты.</li> </ul>
<p>Специфический запах</p> 	<ul style="list-style-type: none"> <li>• Запах может исходить из другого источника – мебели, сигарет, если он был поглощен и выдувается вместе с воздухом.</li> </ul>
<p>Шум текущей воды</p> 	<ul style="list-style-type: none"> <li>• Вызван течением хладагента в кондиционере, не является неполадкой.</li> <li>• Звук размораживания в режиме обогрева.</li> </ul>
<p>Слышно потрескивание</p> 	<ul style="list-style-type: none"> <li>• Звук может происходить от расширения или сжатия передней панели из-за изменения температуры.</li> </ul>
<p>Из выпускного отверстия распыляется влага</p> 	<ul style="list-style-type: none"> <li>• Влага возникает, если воздух в помещении становится очень холодным из-за выпуска холодного воздуха внутренним блоком в режиме ОХЛАЖДЕНИЕ или ОСУШКА.</li> </ul>
<p>Постоянно горит красный индикатор и отключается вентилятор внутреннего блока.</p>	<ul style="list-style-type: none"> <li>• Устройство переключается от обогрева к размораживанию. Индикатор отключится в течение 10 минут, переключится обратно в режим обогрева.</li> </ul>
<p>При запуске режима ОБОГРЕВ воздух подается не сразу</p> 	<ul style="list-style-type: none"> <li>• Кондиционер не готов подавать достаточно теплого воздуха, пожалуйста, подождите (2-5 минут).</li> </ul>
<p>В режиме ОБОГРЕВ подача воздуха отключается на 5-10 минут</p> 	<ul style="list-style-type: none"> <li>• Устройство автоматически размораживается, снаружи появляется испарина. После размораживания автоматически продолжит работу.</li> </ul>
<p>ПДУ работает неправильно.</p> 	<ul style="list-style-type: none"> <li>• Если в пределах расстояния и нет препятствий, настройте пульт и устройство.</li> <li>• Есть ли заряд у батареек? Замените их и повторите попытку.</li> </ul>

Регулярное техническое обслуживание является важным пунктом в обеспечении надежной работы кондиционера.

Перед осуществлением технического обслуживания выключите прибор и отсоедините его от сети.

## Внутренний блок

Фильтры против пыли

1. Откройте переднюю панель в направлении, указанном стрелкой.
2. Придерживая одной рукой переднюю панель, другой рукой вытяните воздушный фильтр.
3. Промойте фильтр водой. Если загрязнение фильтра носят маслянистый характер, промойте фильтр водой (температурой не выше 40°C). Просушите фильтр в прохладном сухом месте.
4. Придерживая одной рукой переднюю панель, вставьте фильтр другой рукой.
5. Закройте панель.

Электростатический и дезодорирующий фильтр (при наличии) не моются и не чистятся, а заменяются на новые каждые 6 месяцев.

## Чистка теплообменника

1. Откройте переднюю панель блока, приподнимите его и затем снимите его с крепления, чтобы облегчить процесс чистки.
2. Протрите внутренний блок тряпкой, смоченной в воде с нейтральным мылом. Не используйте для чистки растворители и агрессивные моющие средства.
3. Если теплообменник наружного блока загрязнен, очистите его удалив листья, пух, и промойте теплообменник при помощи мойки высокого давления.

## Техническое обслуживание в конце сезона

1. Отключите прибор от сети
2. Почистите и замените фильтры
3. В теплый и сухой день включите вентилятор в режим вентилирования и оставьте на несколько часов, чтобы блок полностью просох изнутри.

## Смена батареек

Если:

- Внутренний блок не подает ответного сигнала
- Жидкокристаллический дисплей не включается

Как:

- Снимите крышку в задней части блока
- Установите новые батарейки, соблюдая полярность (+/-).

Примечание:

- Используйте только новые батарейки.

- Вынимайте батарейки из ПДУ, когда кондиционер не используется.

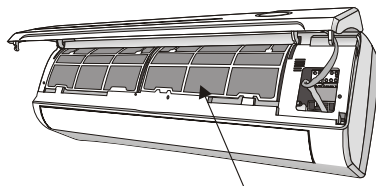
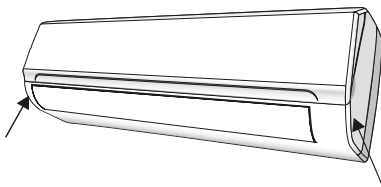

Воздушный фильтр грубой очистки

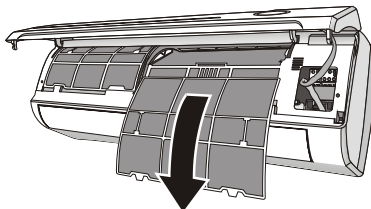

# ТЕХНИЧЕСКОЕ ОБСЛУЖИВАНИЕ И УСТРАНЕНИЕ НЕПОЛАДОК

Неполадка	Вероятная причина	
Кондиционер не работает	Отключение электропитания / вилка не включена в розетку	
	Повреждение вентилятора наружного или внутреннего блока	
	Повреждение термоманитного прерывателя цепи компрессора	
	Поврежден предохранитель или плавкий предохранитель	
	Повреждены контакты	
	Иногда работа останавливается для предохранения прибора	
	Напряжение в сети ниже или выше допустимого для прибора	
	Активна функция включения таймера	
	Поврежден щит электронного управления	
Странный запах	Загрязненный фильтр	
Шум текущей воды	Звук хладагента в трубах	
Образование тумана в месте выхода воздуха из кондиционера	Это происходит, если воздух в комнате становится очень холодным, например в режимах "Охлаждение" и "Осушение".	
Странный звук	Звук возникает из-за расширения и сжатия передней решетки от смены температур и не свидетельствует о наличии проблемы	
Недостаточный поток теплого или холодного воздуха	Неподходящая настройка температуры	
	Отверстия входа или выхода воздуха заслонены чем-либо	
	Грязный воздушный фильтр	
	Вентилятор настроен на минимальную скорость	
	Другие источники тепла в помещении	
Прибор не реагирует на команды	Нет или недостаточно хладагента	
	ПДУ находится на слишком большом расстоянии от внутреннего блока	
	Батарейки ПДУ сели	
Дисплей выключен	Между ПДУ и внутренним блоком находятся препятствия	
	Возможно дисплей выключен с пульта кнопкой "DISPLAY"	
Отключено электропитания кондиционера		
<b>Немедленно выключите кондиционер и отсоедините шнур от сети, если:</b>		
При работающий кондиционер издает странные звуки (хруст, писк, громкий гул, треск и тд.)		
Повреждена защитная крышка электронного блока управления		
Повреждены плавкие предохранители или выключатели		
В прибор попала вода или какие-либо предметы		
Кабели или розетка перегрелись		
От прибора исходит сильный запах и/или дым		
Сообщения об ошибках на дисплее		
<b>При возникновении ошибки, дисплей внутреннего блока показывает следующие коды ошибок:</b>		
	<b>Индикатор рабочего режима</b>	<b>Описание ошибки</b>
E1	Мигает один раз	Ошибка по датчику измерения температуры в помещении
E2	Мигает 2 раза	Ошибка по датчику температуры испарителя
E4	Мигает 4 раза	Аварийная остановка по утечке хладагента
E5	Мигает 5 раз	Ошибка реле давления хладагента (опционально)
E6	Мигает 6 раз	Ошибка вентилятора внутреннего блока

## Условия гарантии и гарантийный талон

Внимательно ознакомьтесь с инструкцией и гарантийным талоном. Проследите, чтобы гарантийный талон был правильно заполнен и имел печать или штамп продавца. При отсутствии штампа и даты продажи (либо кассового чека с датой продажи) гарантийный срок изделия исчисляется со дня его изготовления. Тщательно проверьте внешний вид изделия и его комплектацию. Все претензии по внешнему виду и комплектности предъявляйте продавцу при покупке изделия. Гарантийное обслуживание купленного Вами прибора осуществляется через Продавца, специализированные сервисные центры или монтажную организацию, проводившую установку прибора (если изделие нуждается в специальной установке, подключении или сборке). По всем вопросам, связанным с техобслуживанием изделия, обращайтесь в специализированные сервисные центры.

### Условия гарантии:

Гарантийный срок на изделие составляет 36 (тридцать шесть) месяцев с момента продажи.

1. Настоящим документом покупателю гарантируется, что в случае обнаружения в течение гарантийного срока в проданном оборудовании дефектов, обусловленных неправильным производством этого оборудования или его компонентов, и при соблюдении покупателем указанных в документе условий будет произведен бесплатный ремонт оборудования. Документ не ограничивает определенные законом права покупателей, но дополняет и уточняет оговоренные законом положения.

2. Для установки (подключения) изделия необходимо обращаться в специализированные организации. Продавец, изготовитель, уполномоченная изготовителем организация, импортер, не несут ответственности за недостатки изделия, возникшие из-за его неправильной установки (подключения).

3. В конструкцию, комплектацию или технологию изготовления изделия могут быть внесены изменения с целью улучшения его характеристик. Такие изменения вносятся в изделие без предварительного уведомления покупателя и не влекут обязательств по изменению (улучшению) ранее выпущенных изделий.

4. Запрещается вносить в гарантийный талон какие-либо изменения, а также стирать или переписывать указанные в нем данные. Настоящая гарантия имеет силу, если документ заполнен полностью и правильно.

5. Для выполнения гарантийного ремонта обращайтесь в специализированные организации, указанные продавцом.

### Настоящая гарантия не распространяется:

- на периодическое и сервисное обслуживание оборудования (чистку и т. п.);
- изменения изделия, в том числе с целью усовершенствования и расширения области его применения;
- детали отделки и корпуса, лампы, предохранители и прочие детали, обладающие ограниченным сроком использования.

Выполнение уполномоченным сервисным центром ремонтных работ и замена дефектных деталей изделия производятся в сервисном центре или на объекте установки (по усмотрению сервисного центра). Гарантийный ремонт изделия выполняется в срок не более 45 дней. Указанный выше гарантийный срок ремонта распространяется только на изделия, которые используются в личных, семейных или домашних целях, не связанных с предпринимательской деятельностью. В случае использования изделия в предпринимательской деятельности, срок ремонта составляет 3 (три) месяца.

### Настоящая гарантия не предоставляется в случаях:

- если будет изменен или будет неразборчив серийный номер изделия;
- использования изделия не по его прямому назначению, не в соответствии с его руководством по эксплуатации, в том числе эксплуатации изделия с перегрузкой или совместно со



# ГАРАНТИЙНЫЕ ОБЯЗАТЕЛЬСТВА

вспомогательным оборудованием, не рекомендованным продавцом, изготовителем, импортером, уполномоченной изготовителем организацией;

- серийный номер проданного оборудования, указанный в настоящем гарантийном талоне, не соответствует номеру, указанному на предоставляемом в ремонт оборудовании; нарушена целостность пломб, установленных на корпусе оборудования;
- наличия на изделии механических повреждений (сколов, трещин и т. п.), воздействия на изделие чрезмерной силы, химически агрессивных веществ, высоких температур, повышенной влажности или запыленности, концентрированных паров и т. п., если это стало причиной неисправности изделия;
- покупателем или третьими лицами были нарушены требования правил транспортировки, хранения, монтажа и пуско-наладки оборудования;
- ремонта, наладки, установки, адаптации или пуска изделия в эксплуатацию не уполномоченными на то организациями или лицами;
- стихийных бедствий (пожар, наводнение и т. п.) и других причин, находящихся вне контроля продавца, изготовителя, импортера, уполномоченной изготовителем организации;
- неправильного выполнения электрических и прочих соединений, а также неисправностей (несоответствия рабочих параметров указанным в руководстве) внешних сетей;
- дефектов, возникших вследствие воздействия на изделие посторонних предметов, жидкостей, насекомых и продуктов их жизнедеятельности и т. д.;
- неправильного хранения изделия;
- дефектов системы, в которой изделие использовалось как элемент этой системы;
- дефектов, возникших вследствие невыполнения покупателем руководства по эксплуатации оборудования;
- истек срок действия гарантии, установленный в настоящем гарантийном талоне.
- объединение оборудования TCL с оборудованием других торговых марок в один контур хладагента.

## **Особые условия эксплуатации оборудования кондиционирования и вентиляции.**

Настоящая гарантия не предоставляется, когда по требованию или желанию покупателя в нарушение действующих в РФ требований, стандартов и иной нормативно-правовой документации:

- было неправильно подобрано и куплено оборудование кондиционирования и вентиляции для конкретного помещения;
- были неправильно смонтированы элементы купленного оборудования.

Заполняется продавцом

**TCL**

ГАРАНТИЙНЫЙ ТАЛОН  
сохраняется у клиента

Модель \_\_\_\_\_

Серийный номер \_\_\_\_\_

Дата продажи \_\_\_\_\_

Название продавца \_\_\_\_\_

\_\_\_\_\_

Адрес продавца \_\_\_\_\_

\_\_\_\_\_

Телефон продавца \_\_\_\_\_

\_\_\_\_\_

Подпись продавца \_\_\_\_\_

Печать продавца \_\_\_\_\_

Изымается мастером при обслуживании

**TCL**

УНИВЕРСАЛЬНЫЙ ОТРЫВНОЙ ТАЛОН  
на гарантийное обслуживание

Модель \_\_\_\_\_

Серийный номер \_\_\_\_\_

Дата приема в ремонт \_\_\_\_\_

№ заказа-наряда \_\_\_\_\_

Проявление дефекта \_\_\_\_\_

\_\_\_\_\_

Ф.И.О. клиента \_\_\_\_\_

\_\_\_\_\_

Адрес клиента \_\_\_\_\_

\_\_\_\_\_

Телефон клиента \_\_\_\_\_

Дата ремонта \_\_\_\_\_

Подпись мастера \_\_\_\_\_

## ИНФОРМАЦИЯ О ДАТЕ ПРОИЗВОДСТВА КОНДИЦИОНЕРА

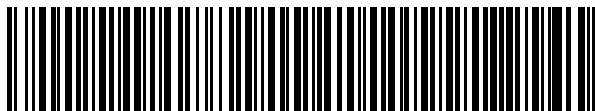

1 1 4 3 8 N I C 6 1 0 1 5 1 9 0 0 1 7 4

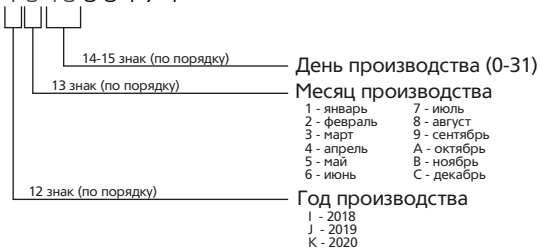



**Импортер (поставщик) на территории Российской Федерации:**

ООО "АТЛАС"

140060, Московская область, Люберецкий район,

пос. Октябрьский, ул. Старый двор, стр. 4

Тел: +7(495)669-18-98

**TCL Home Appliances (HK) Co. Limited**

7/F., Building 22E, 22 Science Park East Avenue,

Hong Kong Science Park Shatin, N. T., Hong Kong, China.

Branch of the manufacturer: TCL HOME APPLIANCES (HK) CO LTD

NO. 59 Nantou West Road, Nantou town, Zhongshan,

Guangdong, China, 528427